

REGAŁY CHŁODNICZE



GASTRO

KOMPLEKSOWE WYPOSAŻENIE DLA GASTRONOMII

KONSULTACJE - SPRZEDAŻ - MONTAŻ - SERWIS
PROJEKTY TECHNOLOGII
POKAZY - SZKOLENIA - DORADZTWO KULINARNE
WDRAŻANIE GMP / GHP / HACCP

80-452 Gdańsk, Kilińskiego 53
www.gastro-gd.pl
(58) 559-22-07

REGAŁY CHŁODNICZE



RCH5



RCH5M



RCH4



RCHBA 0.9



RCH 0.9



RCHBA 1.1

REGAŁ CHŁODNICZY
ОХЛАЖДАЕМЫЙ СТЕЛЛАЖ
REFRIGERATED SHELF
KÜHLREGAL

RCH5



RAL

3000	3003	1023	5005
6016	8016	1036	7004

**DANE TECHNICZNE/
 WYPOSAŻENIE STANDARDOWE:**

- chłodzenie wymuszone
- agregat chłodniczy - Danfoss
- zakres temperatur - od +1°C do +10°C
- czynnik chłodniczy - R 507
- napięcie znamionowe - 230 V~, 50Hz
- Boki - MDF lakierowane
- żaluzja nocna
- 4 półki metalowe regulowane z listwami cenowymi
- podstawa malowana proszkowo na kolor popielaty
- plafoniera górna podświetlana kolory do wyboru z dostępnych**
- nóżki do wy poziomowania urządzenia

WYPOSAŻENIE DODATKOWE:

- wersja nierdzewna wewnątrz
- listwa hakowa
- roleta dzienna paskowa
- podstawa urządzenia malowana proszkowo na kolor wg RAL*
- możliwość podłączenia do agregatu zewnętrznego

**DOSTĘPNE KOLORY:
 czerwony, zielony, niebieski, żółty, biały

**ТЕХНИЧЕСКИЕ ДАННЫЕ/
 СТАНДАРТНОЕ ОСНАЩЕНИЕ:**

- охлаждение - принудительное
- охлаждающий агрегат - Danfoss
- диапазон температур от +1°C до +10°C
- хладагент - R 507
- номинальное напряжение - 230 В~, 50 Гц
- Бока - MDF лакированный
- ночные жалюзи
- 4 металлические полки регулируемые с ценниками
- Основание окрашено порошковым методом серым цветом
- верхний плафон подсвечивается цветом на выбор из доступных**
- ножки для выравнивания оборудования в горизонтальной плоскости

ДОПОЛНИТЕЛЬНОЕ ОСНАЩЕНИЕ:

- внутри - нержавеющей сталь
- планка для крючков
- дневная ролета полосная
- основание оборудования окрашено порошковым методом цветов согласно RAL*
- возможность подключения к наружному агрегату

**ИМЕЮЩИЕСЯ ЦВЕТА:
 красный, зеленый, голубой, желтый, белый

**TECHNICAL DATA/
 STANDARD ACCESSORIES:**

- Forced cooling
- Refrigerating unit - Danfoss
- Temperature range - from +1°C to +10°C
- Refrigerant - R 507
- Rated voltage - 230 V~, 50Hz
- MDF sides varnished
- Night blind
- 4 metal adjusted shelves with price tags
- Gray powder coated basis
- Top troffer fixture with lighting (many colours available**)
- Adjustable levelling legs

ADDITIONAL ACCESSORIES

- Stainless steel interior
- Hook strip
- Fabric shade
- Device basis powder coated according to RAL colour
- Connection to the external chiller unit possible

**AVAILABLE COLOURS:
 red, green, blue, yellow, white

**TECHNISCHE DATEN/
 STANDARDAUSSTATTUNG:**

- Gezwungene Kühlung
- Kühlaggregat - Danfoss
- Temperaturbereich - von +1°C bis +10°C
- Kältemittel - R 507
- Nennspannung - 230 V~, 50 Hz
- Seitenpaneele aus MDF - Platte, lackiert
- Nachrollo
- 4 Metallzwischenablagen mit Preisschienen
- Sockel pulverbeschichtet, Farbe: grau
- Plafonier oben beleuchtet Farben zur Auswahl aus erhältlichen Varianten**
- Stellfüße zum Justieren des Möbels

ZUSÄTZLICHE AUSSTATTUNG:

- Variante mit Innenraum in nichtrostender Stahl
- Hakenleiste
- Hitzeschutz - Rollo, Streifen
- Sockel und Gehäuse pulverbeschichtet, Farbe: RAL - Palette*
- Zum Anschluss an externe Aggregate geeignet

**ERHÄLTICHE FARBVARIANTEN:
 rot, grün, blau, gelb, weiß

RCH5

REGAŁ CHŁODNICZY ОХЛАЖДАЕМЫЙ СТЕЛЛАЖ REFRIGERATED SHELF KÜHLREGAL

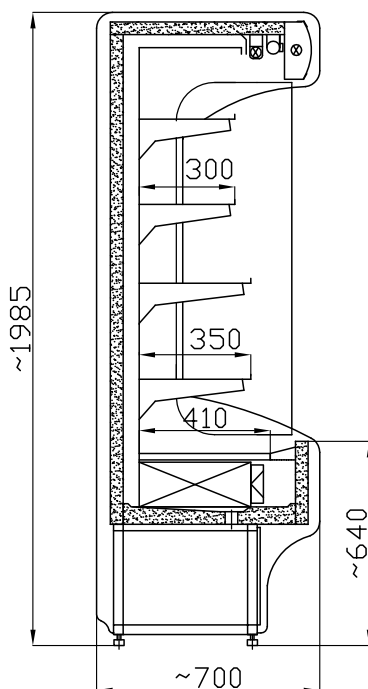

Model / Модель / Model / Modell	RCH 5 0.7/0.7	RCH 5 0.9/0.7	RCH 5 1.5/0.7	RCH 5 2.0/0.7
Wymiary (długość, szerokość, wysokość) [mm] Размеры (длина, ширина, высота) [мм] Size (Length, Width, Height) [mm] Abmessungen (Länge, Breite, Höhe) [mm]	710 x 700 x 1985	910 x 700 x 1985	1510 x 700 x 1985	2010 x 700 x 1985
Znamionowa wydajność chłodnicza [W] Номинальная охлаждающая мощность [Вт] Rated cooling capacity [W] Nennkühlleistung [W]	738	738	1210	2 x 738
Nominalne dobowe zużycie energii [kWh] Номинальное суточное потребление энергии [кВт-час] Rated daily energy consumption [kWh] Nenntagesstromverbrauch [kWh]	6.5	9.0	14.0	18.0
Powierzchnia ekspozycyjna [m²] Экспозиционная поверхность [m ²] Display space [m ²] Auflagefläche [m ²]	1.08	1.42	2.45	3.30
Moc świetlówek [W] Мощность лампочек [Вт] Fluorescent lamp power [W] Leistung der Lichtstoffröhre [W]	18 + 18	18 + 18	36 + 36	58 + 58
Maksymalne obciążenie półki [kg] Максимальная нагрузка на полку [кг] Maximum shelf capacity [kg] Maximale Belastung der Zwischenablagen [kg]	15	20	35	50

Powyższe dane zostały podane dla temp. otoczenia 25°C oraz wilgotności względnej 60%. / Вышеуказанные данные представлены для температуры окружающей среды 25°C и относительной влажности 60%. / The above data relate to ambient temperature of 25°C and relative humidity of 60%. / Die oben angegebenen Daten gelten für eine Lufttemperatur von 25°C und relative Feuchtigkeit von 60%.









Producent zastrzega sobie prawo wprowadzania zmian parametrów urządzenia bez wcześniejszego uprzedzenia. / Производитель оставляет за собой право на внесения изменений в параметры оборудования без предварительного уведомления. / The manufacturer reserves the right to make amendments regarding technical parameters without notice. / Der Hersteller behält sich das Recht vor, Änderungen der technischen Parameter ohne Ankündigung vorzunehmen.

REGAŁ CHŁODNICZY
ОХЛАЖДАЕМЫЙ СТЕЛЛАЖ
REFRIGERATED SHELF
KÜHLREGAL

RCH5M



RAL

3000	3003	1023	5005
			
6016	8016	1036	7004
			

**DANE TECHNICZNE/
 WYPOSAŻENIE STANDARDOWE:**

- chłodzenie wymuszone
- agregat chłodniczy - Danfoss
- zakres temperatur - od +1°C do +10°C
- czynnik chłodniczy - R 507
- napięcie znamionowe - 230 V~, 50Hz
- Boki - MDF lakierowane
- żaluzja nocna
- 3 półki metalowe regulowane z listwami cenowymi
- podstawa malowana proszkowo na kolor popielaty
- plafoniera górna podświetlana kolory do wyboru z dostępnych**
- nóżki do wyzważenia urządzenia

WYPOSAŻENIE DODATKOWE:

- wersja nierdzewna wewnątrz
- listwa hakowa
- roleta dzienna paskowa
- podstawa urządzenia malowana proszkowo na kolor wg RAL*
- możliwość podłączenia do agregatu zewnętrznego

**DOSTĘPNE KOLORY:
 czerwony, zielony, niebieski, żółty, biały

**ТЕХНИЧЕСКИЕ ДАННЫЕ/
 СТАНДАРТНОЕ ОСНАЩЕНИЕ:**

- охлаждение - принудительное
- охлаждающий агрегат - Danfoss
- диапазон температур от +1°C до +10°C
- хладагент - R 507
- номинальное напряжение - 230 В~, 50 Гц
- Бока - MDF лакированный
- ночные жалюзи
- 3 металлические полки регулируемые с ценниками
- Основание окрашено порошковым методом серым цветом
- верхний плафон подсвечивается цветом на выбор из доступных**
- ножки для выравнивания оборудования в горизонтальной плоскости

ДОПОЛНИТЕЛЬНОЕ ОСНАЩЕНИЕ:

- внутри - нержавеющей сталь
- планка для крючков
- дневная роleta полосная
- основание оборудования окрашено порошковым методом цветов согласно RAL*
- возможность подключения к наружному агрегату

**ИМЕЮЩИЕСЯ ЦВЕТА:
 красный, зеленый, голубой, желтый, белый

**TECHNICAL DATA/
 STANDARD ACCESSORIES:**

- Forced cooling
- Refrigerating unit - Danfoss
- Temperature range - from +1°C to +10°C
- Refrigerant - R 507
- Rated voltage - 230 V~, 50Hz
- MDF sides varnished
- Night blind
- 3 metal adjusted shelves with price tags
- Gray powder coated basis
- Top troffer fixture with lighting (many colours available**)
- Adjustable levelling legs

ADDITIONAL ACCESSORIES

- Stainless steel interior
- Hook strip
- Fabric shade
- Device basis powder coated according to RAL* colour
- Connection to the external chiller unit possible

**AVAILABLE COLOURS:
 red, green, blue, yellow, white

**TECHNISCHE DATEN/
 STANDARD AUSSTATTUNG:**

- Gezwungene Kühlung
- Kühlaggregat - Danfoss
- Temperaturbereich - von +1°C bis +10°C
- Kältemittel - R 507
- Nennspannung - 230 V~, 50 Hz
- Seitenpaneele aus MDF - Platte, lackiert
- Nachtrollo
- 3 Metallzwischenablagen mit Preisschienen
- Sockel pulverbeschichtet, Farbe: grau
- Plafonier oben beleuchtet Farben zur Auswahl aus erhältlichen Varianten**
- Stellfüße zum Justieren des Möbels

ZUSÄTZLICHE AUSSTATTUNG:

- Variante mit Innenraum in nichtrostender Stahl
- Hakenleiste
- Hitzeschutz - Rollo, Streifen
- Sockel und Gehäuse pulverbeschichtet, Farbe: RAL - Palette*
- Zum Anschluss an externe Aggregate geeignet

**ERHÄLTICHE FARBVARIANTEN:
 rot, grün, blau, gelb, weiß

RCH5M

REGAŁ CHŁODNICZY ОХЛАЖДАЕМЫЙ СТЕЛЛАЖ REFRIGERATED SHELF KÜHLREGAL

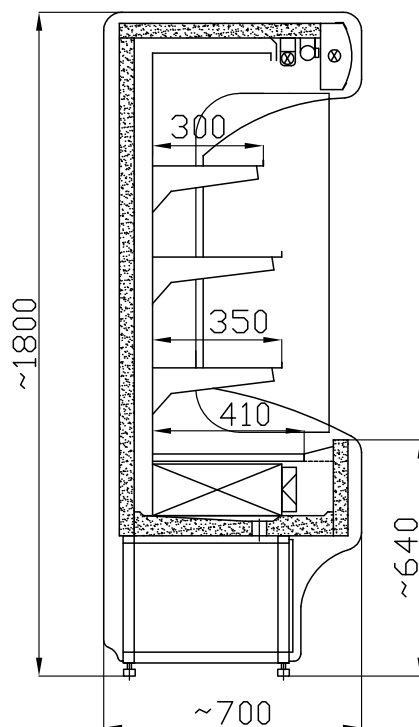

Model / Модель / Model / Modell	RCH5M 0.7/0.7	RCH5M 0.9/0.7	RCH5M 1.5/0.7	RCH5M 2.0/0.7
Wymiary (długość, szerokość, wysokość) [mm] Размеры (длина, ширина, высота) [мм] Size (Length, Width, Height) [mm] Abmessungen (Länge, Breite, Höhe) [mm]	710 x 700 x 1800	910 x 700 x 1800	1510 x 700 x 1800	2010 x 700 x 1800
Znamionowa wydajność chłodnicza [W] Номинальная охлаждающая мощность [Вт] Rated cooling capacity [W] Nennkühlleistung [W]	738	738	1210	2 x 738
Nominalne dobowe zużycie energii [kWh] Номинальное суточное потребление энергии [кВт-час] Rated daily energy consumption [kWh] Nenntagesstromverbrauch [kWh]	6.0	8.5	13	16
Powierzchnia ekspozycyjna [m²] Экспозиционная поверхность [m ²] Display space [m ²] Auflagefläche [m ²]	0.9	1.17	2.0	2.7
Moc świetlówek [W] Мощность лампочек [Вт] Fluorescent lamp power [W] Leistung der Lichtstoffröhre [W]	18 + 18	18 + 18	36 + 36	58 + 58
Maksymalne obciążenie półki [kg] Максимальная нагрузка на полку [кг] Maximum shelf capacity [kg] Maximale Belastung der Zwischenablagen [kg]	15	20	35	50

Powyższe dane zostały podane dla temp. otoczenia 25°C oraz wilgotności względnej 60%. / Вышеуказанные данные представлены для температуры окружающей среды 25°C и относительной влажности 60%. / The above data relate to ambient temperature of 25°C and relative humidity of 60%. / Die oben angegebenen Daten gelten für eine Lufttemperatur von 25°C und relative Feuchtigkeit von 60%.







Producent zastrzega sobie prawo wprowadzania zmian parametrów urządzenia bez wcześniejszego uprzedzenia. / Производитель оставляет за собой право на внесения изменений в параметры оборудования без предварительного уведомления. / The manufacturer reserves the right to make amendments regarding technical parameters without notice. / Der Hersteller behält sich das Recht vor, Änderungen der technischen Parameter ohne Ankündigung vorzunehmen.

REGAŁ CHŁODNICZY
ОХЛАЖДАЕМЫЙ СТЕЛЛАЖ
REFRIGERATED SHELF
KÜHLREGAL

RCH4

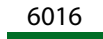
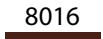
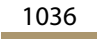

RAL

3000	3003	1023	5005
			
6016	8016	1036	7004
			

DANE TECHNICZNE/ WYPOSAŻENIE STANDARDOWE:



- chłodzenie wymuszone
- agregat chłodniczy - Danfoss
- zakres temperatur - od +1°C do +10°C
- czynnik chłodniczy - R 507
- napięcie znamionowe - 230 V~, 50Hz
- Boki - MDF lakierowane
- żaluzja nocna
- podstawa - malowana proszkowo na kolor popielaty
- 4 półki metalowe regulowane z listwami cenowymi
- termostat z automatycznym rozmrażaniem
- plafoniera górna podświetlana kolory do wyboru z dostępnych**
- nóżki do wypoziomowania urządzenia

WYPOSAŻENIE DODATKOWE:

- wersja nierdzewna wewnątrz
- listwa hakowa
- roleta dzienna paskowa
- podstawa urządzenia malowana proszkowo na kolor wg RAL*
- możliwość podłączenia do agregatu zewnętrznego

**DOSTĘPNE KOLORY:

czerwony, zielony, niebieski, żółty, biały

ТЕХНИЧЕСКИЕ ДАННЫЕ/ СТАНДАРТНОЕ ОСНАЩЕНИЕ:



- охлаждение - принудительное
- охлаждающий агрегат - Danfoss
- диапазон температур от +1°C до +10°C
- хладагент - R 507
- номинальное напряжение - 230 В~, 50 Гц
- Бока - MDF лакированный
- ночные жалюзи
- Основание окрашено порошковым методом серым цветом
- 4 металлические полки регулируемые с ценниками
- термостат с автоматическим размораживанием
- верхний плафон подсвечивается цветом на выбор из доступных**
- ножки для выравнивания оборудования в горизонтальной плоскости

ДОПОЛНИТЕЛЬНОЕ ОСНАЩЕНИЕ:

- внутри - нержавеющая сталь
- планка для крючков
- дневная roleta полосная
- основание оборудования окрашено порошковым методом цветом согласно RAL*
- возможность подключения к наружному агрегату

**ИМЕЮЩИЕСЯ ЦВЕТА:

красный, зеленый, голубой, желтый, белый

TECHNICAL DATA/ STANDARD ACCESSORIES:



- Forced cooling
- Refrigerating unit - Danfoss
- Temperature range - from +1°C to +10°C
- Refrigerant - R 507
- Rated voltage - 230 V~, 50Hz
- MDF sides varnished
- Night blind
- Gray powder coated basis
- 4 metal adjusted shelves with price tags
- Thermostat with auto defrosting
- Top troffer fixture with lighting (many colours available**)
- Adjustable levelling legs

ADDITIONAL ACCESSORIES

- Stainless steel interior
- Hook strip
- Fabric shade
- Device basis powder coated according to RAL colour
- Connection to the external chiller unit possible

**AVAILABLE COLOURS:

red, green, blue, yellow, white

TECHNISCHE DATEN/ STANDARDAUSSTATTUNG:



- Gezwungene Kühlung
- Kühlaggregat - Danfoss
- Temperaturbereich - von +1°C bis +10°C
- Kältemittel - R 507
- Nennspannung - 230 V~, 50 Hz
- Seitenpaneele aus MDF - Platte, lackiert
- Nachttollo
- Sockel pulverbeschichtet, Farbe: grau
- 4 Metallzwischenablagen mit Preisschienen
- Thermostat mit automatischer Abtaugung
- Plaffonier oben beleuchtet Farben zur Auswahl aus erhältlichen Varianten**
- Stellfüße zum Justieren des Möbels

ZUSÄTZLICHE AUSSTATTUNG:

- Variante mit Innenraum in nichtrostender Stahl
- Hakenleiste
- Hitzeschutz - Rollo, Streifen
- Sockel und Gehäuse pulverbeschichtet, Farbe: RAL - Palette*
- Zum Anschluss an externe Aggregate geeignet

**ERHÄLTICHE FARBVARIANTEN:

rot, grün, blau, gelb, weiß

RCH4

REGAŁ CHŁODNICZY
ОХЛАЖДАЕМЫЙ СТЕЛЛАЖ
REFRIGERATED SHELF
KÜHLREGAL

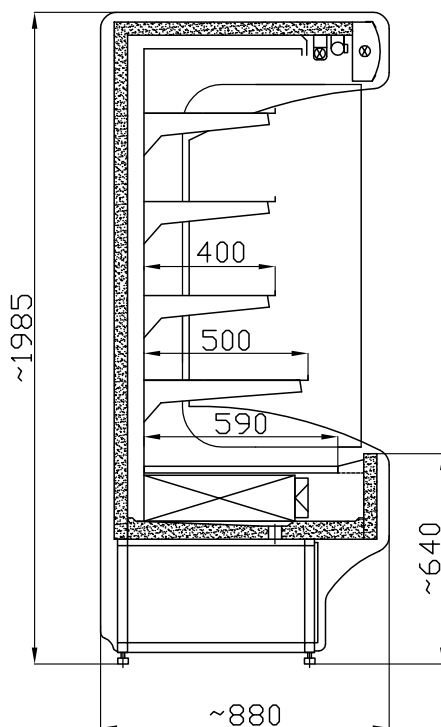

Model / Модель / Model / Modell	RCH4 1.0/0.9	RCH4 1.3/0.9	RCH4 1.5/0.9
Wymiary (długość, szerokość, wysokość) [mm] Размеры (длина, ширина, высота) [мм] Size (Length, Width, Height) [mm] Abmessungen (Länge, Breite, Höhe) [mm]	1080 x 890 x 1985	1320 x 890 x 1985	1570 x 890 x 1985
Znamionowa wydajność chłodnicza [W] Номинальная охлаждающая мощность [Вт] Rated cooling capacity [W] Nennkühlleistung [W]	903	1210	1210
Nominalne dobowe zużycie energii [kWh] Номинальное суточное потребление энергии [кВт·час] Rated daily energy consumption [kWh] Nennstromverbrauch [kWh]	9.0	13.0	15.0
Powierzchnia ekspozycyjna [m²] Экспозиционная поверхность [м ²] Display space [m ²] Auflagefläche [m ²]	2.3	2.8	3.4
Moc świetlówek [W] Мощность лампочек [Вт] Fluorescent lamp power [W] Leistung der Lichtstoffröhre [W]	30 + 18	36 + 36	36 + 36
Maksymalne obciążenie półki [kg] Максимальная нагрузка на полку [кг] Maximum shelf capacity [kg] Maximale Belastung der Zwischenablagen [kg]	35	40	45

Powyższe dane zostały podane dla temp. otoczenia 25°C oraz wilgotności względnej 60%. / Вышеуказанные данные представлены для температуры окружающей среды 25°C и относительной влажности 60%. / The above data relate to ambient temperature of 25°C and relative humidity of 60%. / Die oben angegebenen Daten gelten für eine Lufttemperatur von 25°C und relative Feuchtigkeit von 60%.

Producent zastrzega sobie prawo wprowadzania zmian parametrów urządzenia bez wcześniejszego uprzedzenia. / Производитель оставляет за собой право на внесения изменений в параметры оборудования без предварительного уведомления. / The manufacturer reserves the right to make amendments regarding technical parameters without notice. / Der Hersteller behält sich das Recht vor, Änderungen der technischen Parameter ohne Ankündigung vorzunehmen.

REGAŁ CHŁODNICZY
ОХЛАЖДАЕМЫЙ СТЕЛЛАЖ
REFRIGERATED SHELF
KÜHLREGAL

RCH 0.9



RAL

3000	3003	1023	5005
6016	8016	1036	7004

DANE TECHNICZNE/ WYPOSAŻENIE STANDARDOWE:



- chłodzenie wymuszone
- agregat chłodniczy - Danfoss
- zakres temperatur - od +1°C do +10°C
- czynnik chłodniczy - R 507
- napięcie znamionowe - 230 V~, 50Hz
- boki ABS izolowane pianką poliuretanową
- żaluzja nocna
- 4 półki metalowe regulowane z listwami cenowymi
- podstawa malowana proszkowo na kolor biały
- plafoniera górna podświetlana kolory do wyboru z dostępnych**
- plafoniera dolna kolory do wyboru z dostępnych**
- pasek ozdobny - kolory do wyboru z dostępnych wg RAL*
- nóżki do wypoziomowania urządzenia

WYPOSAŻENIE DODATKOWE:

- wersja nierdzewna wewnątrz
- listwa hakowa
- roleta dzienna paskowa
- podstawa urządzenia malowana proszkowo na kolor wg RAL*
- możliwość podłączenia do agregatu zewnętrznego

**DOSTĘPNE KOLORY:

czerwony, zielony, niebieski, żółty, biały

ТЕХНИЧЕСКИЕ ДАННЫЕ/ СТАНДАРТНОЕ ОСНАЩЕНИЕ:



- охлаждение - принудительное
- охлаждающий агрегат - Danfoss
- диапазон температур от +1°C до +10°C
- хладагент - R 507
- номинальное напряжение - 230 В~, 50 Гц
- бока из ABS - пластика изолированы полиуретановой пеной
- ночные жалюзи
- 4 металлические полки регулируемые с ценниками
- основание окрашено порошковым методом белым цветом
- верхний плафон подсвечивается цветом на выбор из доступных**
- нижний плафон - цвета на выбор из доступных**
- декоративная полоска - цвет на выбор из имеющихся согласно RAL*
- ножки для выравнивания оборудования в горизонтальной плоскости

ДОПОЛНИТЕЛЬНОЕ ОСНАЩЕНИЕ:

- внутри - нержавеющая сталь
- планка для крючков
- дневная ролета полосная
- основание оборудования окрашено порошковым методом цветов согласно RAL*
- возможность подключения к наружному агрегату

**ИМЕЮЩИЕСЯ ЦВЕТА:

красный, зеленый, голубой, желтый, белый

TECHNICAL DATA/ STANDARD ACCESSORIES:



- Forced cooling
- Refrigerating unit - Danfoss
- Temperature range - from +1°C to +10°C
- Refrigerant - R 507
- Rated voltage - 230 V~, 50Hz
- Polyurethane foam insulated sides
- Night blind
- 4 metal adjusted shelves with price tags
- White powder coated basis
- Top troffer fixture with lighting (many colours available**)
- Bottom troffer fixture with lighting (many colours available**)
- Decorative strip - RAL colours available*
- Adjustable levelling legs

ADDITIONAL ACCESSORIES

- Stainless steel interior
- Hook strip
- Fabric shade
- Device basis powder coated according to RAL* colour
- Connection to the external chiller unit possible

**AVAILABLE COLOURS:

red, green, blue, yellow, white

TECHNISCHE DATEN/ STANDARD AUSSTATTUNG:



- Gezwungene Kühlung
- Kühlaggregat - Danfoss
- Temperaturbereich - von +1°C bis +10°C
- Kältemittel - R 507
- Nennspannung - 230 V~, 50 Hz
- Seitenpaneele mit Polyurethanschaum isoliert
- Nachrollo
- 4 Metallzwischenablagen mit Preisschienen
- Sockel pulverbeschichtet, Farbe: weiß
- Plafonnier oben, beleuchtet, Farben zur Auswahl aus erhältlichlichen Varianten**
- Plafonnier unten, Farben zur Auswahl aus erhältlichlichen Varianten**
- Zierstreifen - Farbe zur Auswahl aus der RAL - Palette*
- Stellfüße zum Justieren des Möbels

ZUSÄTZLICHE AUSSTATTUNG:

- Variante mit Innenraum in nichtrostender Stahl
- Hakenleiste
- Hitzeschutz - Rollo, Streifen
- Sockel und Gehäuse pulverbeschichtet, Farbe: RAL - Palette*
- Zum Anschluss an externe Aggregate geeignet

**ERHÄLTICHE FARBVARIANTEN:

rot, grün, blau, gelb, weiß

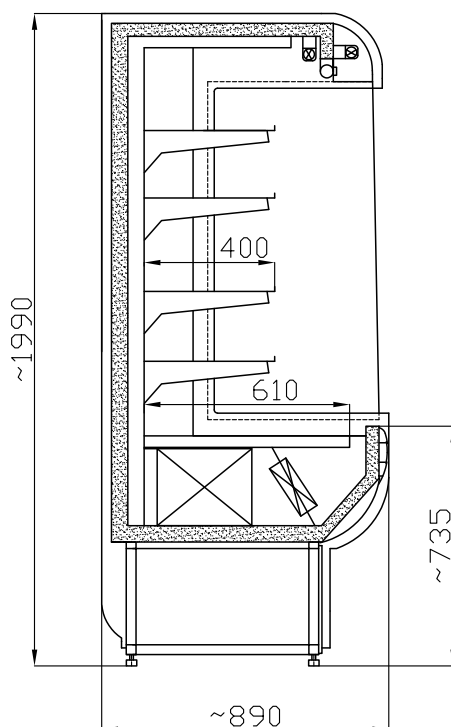

Model / Модель / Model / Modell	RCH 1.1/0.9	RCH 1.5/0.9	RCH 2.0/0.9	RCH 2.5/0.9
Wymiary (długość, szerokość, wysokość) [mm] Размеры (длина, ширина, высота) [мм] Size (Length, Width, Height) [mm] Abmessungen (Länge, Breite, Höhe) [mm]	1130 x 900 x 1990	1530 x 900 x 1990	1970 x 900 x 1990	2460 x 900 x 1990
Znamionowa wydajność chłodnicza [W] Номинальная охлаждающая мощность [Вт] Rated cooling capacity [W] Nennkühlleistung [W]	903	1210	2x903	2x1306
Nominalne dobowe zużycie energii [kWh] Номинальное суточное потребление энергии [кВт-час] Rated daily energy consumption [kWh] Nenntagesstromverbrauch [kWh]	10.0	15.0	20.0	25.0
Powierzchnia ekspozycyjna [m²] Экспозиционная поверхность [m ²] Display space [m ²] Auflagefläche [m ²]	2.1	3.0	4.0	5.1
Moc świetlówek [W] Мощность лампочек [Вт] Fluorescent lamp power [W] Leistung der Lichtstoffröhre [W]	18 + 18	36 + 36	36 + 58	58 + 58 + 18
Maksymalne obciążenie półki [kg] Максимальная нагрузка на полку [кг] Maximum shelf capacity [kg] Maximale Belastung der Zwischenablagen [kg]	30	45	60	60

Powyższe dane zostały podane dla temp. otoczenia 25°C oraz wilgotności względnej 60%. / Вышеуказанные данные представлены для температуры окружающей среды 25°C и относительной влажности 60%. / The above data relate to ambient temperature of 25°C and relative humidity of 60%. / Die oben angegebenen Daten gelten für eine Lufttemperatur von 25°C und relative Feuchtigkeit von 60%.







Producent zastrzega sobie prawo wprowadzania zmian parametrów urządzenia bez wcześniejszego uprzedzenia. / Производитель оставляет за собой право на внесения изменений в параметры оборудования без предварительного уведомления. / The manufacturer reserves the right to make amendments regarding technical parameters without notice. / Der Hersteller behält sich das Recht vor, Änderungen der technischen Parameter ohne Ankündigung vorzunehmen.

**REGAŁ CHŁODNICZY
ОХЛАЖДАЕМЫЙ СТЕЛЛАЖ
REFRIGERATED SHELF
KÜHLREGAL**

RCHBA 0.9

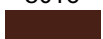

RAL

3000	3003	1023	5005
			
6016	8016	1036	7004
			

DANE TECHNICZNE/ WYPOSAŻENIE STANDARDOWE:



- chłodzenie wymuszone
- parownik z termostatycznym zaworem rozprężnym
- zakres temperatur - od +1°C do +10°C
- boki ABS izolowane pianką poliuretanową
- żaluzja nocna
- 4 półki metalowe regulowane z listwami cenowymi
- podstawa malowana proszkowo na kolor biały
- plafoniera górna podświetlana kolory do wyboru z dostępnych**
- plafoniera dolna kolory do wyboru z dostępnych**
- pasek ozdobny - kolory do wyboru z dostępnych wg RAL*
- nóżki do wypoziomowania urządzenia
- termostat z automatycznym rozmrażaniem

WYPOSAŻENIE DODATKOWE:

- wersja nierdzewna wewnątrz
- listwa hakowa
- roleta dzienna paskowa
- podstawa urządzenia malowana proszkowo na kolor wg RAL*

**DOSTĘPNE KOLORY:

czerwony, zielony, niebieski, żółty, biały

ТЕХНИЧЕСКИЕ ДАННЫЕ/ СТАНДАРТНОЕ ОСНАЩЕНИЕ:



- охлаждение - принудительное
- испаритель с ТРВ
- диапазон температур от +1°C до +10°C
- бока из ABS - пластика изолированы полиуретановой пеной
- ночные жалюзи
- 4 металлические полки регулируемые с ценниками
- основание окрашено порошковым методом белым цветом
- верхний плафон подсвечивается цветом на выбор из доступных**
- нижний плафон - цвета на выбор из доступных**
- декоративная полоска - цвет на выбор из имеющихся согласно RAL*
- ножки для выравнивания оборудования в горизонтальной плоскости
- термостат с автоматическим размораживанием

ДОПОЛНИТЕЛЬНОЕ ОСНАЩЕНИЕ:

- внутри - нержавеющая сталь
- планка для крючков
- дневная роleta полосная
- основание оборудования окрашено порошковым методом цветом согласно RAL*

**ИМЕЮЩИЕСЯ ЦВЕТА:

красный, зеленый, голубой, желтый, белый

TECHNICAL DATA/ STANDARD ACCESSORIES:



- Forced cooling
- Evaporator with thermostatic expansion valve
- Temperature range - from +1°C to +10°C
- Polyurethane foam insulated sides
- Night blind
- 4 metal adjusted shelves with price tags
- White powder coated basis
- Top troffer fixture with lighting (many colours available**)
- Bottom troffer fixture with lighting (many colours available**)
- Decorative strip - RAL colours available*
- Adjustable levelling legs
- Thermostat with auto defrosting

ADDITIONAL ACCESSORIES

- Stainless steel interior
- Hook strip
- Fabric shade
- Device basis powder coated according to RAL colour

**AVAILABLE COLOURS:

red, green, blue, yellow, white

TECHNISCHE DATEN/ STANDARDAUSSTATTUNG:



- Gezwungene Kühlung
- Verdampfer mit thermostatischen Expansionsventil
- Temperaturbereich - von +1°C bis +10°C
- Seitenpaneele mit Polyurethanschaum isoliert
- Nachttrollo
- 4 Metallzwischenablagen mit Preisschienen
- Sockel pulverbeschichtet, Farbe: weiß
- Plaffonier oben, beleuchtet, Farben zur Auswahl aus erhältlichen Varianten**
- Plaffonier unten, Farben zur Auswahl aus erhältlichen Varianten**
- Zierstreifen - Farbe zur Auswahl aus der RAL - Palette*
- Stellfüße zum Justieren des Möbels
- Thermostat mit automatischer Abtaugung

ZUSÄTZLICHE AUSSTATTUNG:

- Variante mit Innenraum in nichtrostender Stahl
- Hakenleiste
- Hitzeschutz - Rollo, Streifen
- Sockel und Gehäuse pulverbeschichtet, Farbe: RAL - Palette*

**ERHÄLTICHE FARBVARIANTEN:

rot, grün, blau, gelb, weiß

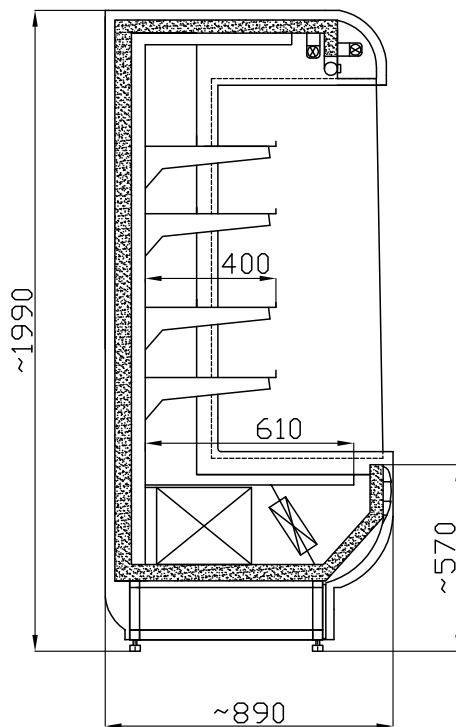

Model / Модель / Model / Modell	RCHBA 1.1/0.9	RCHBA 1.5/0.9	RCHBA 2.0/0.9	RCHBA 2.5/0.9
Wymiary (długość, szerokość, wysokość) [mm] Размеры (длина, ширина, высота) [мм] Size (Length, Width, Height) [mm] Abmessungen (Länge, Breite, Höhe) [mm]	1130 x 900 x 1990	1530 x 900 x 1990	1970 x 900 x 1990	2460 x 900 x 1990
Znamionowa wydajność chłodnicza [W] Номинальная охлаждающая мощность [Вт] Rated cooling capacity [W] Nennkühlleistung [W]	1000/mb	1000/mb	1000/mb	1000/mb
Powierzchnia ekspozycyjna [m²] Экспозиционная поверхность [м ²] Display space [m ²] Auflagefläche [m ²]	2.1	3.0	4.0	5.1
Moc świetlówek [W] Мощность лампочек [Вт] Fluorescent lamp power [W] Leistung der Lichtstoffröhre [W]	18 + 18	36 + 36	36 + 58	58 + 58 + 18
Maksymalne obciążenie półki [kg] Максимальная нагрузка на полку [кг] Maximum shelf capacity [kg] Maximale Belastung der Zwischenablagen [kg]	30	45	60	60

Powyższe dane zostały podane dla temp. otoczenia 25°C oraz wilgotności względnej 60%. / Вышеуказанные данные представлены для температуры окружающей среды 25°C и относительной влажности 60%. / The above data relate to ambient temperature of 25°C and relative humidity of 60%. / Die oben angegebenen Daten gelten für eine Lufttemperatur von 25°C und relative Feuchtigkeit von 60%.







Producent zastrzega sobie prawo wprowadzania zmian parametrów urządzenia bez wcześniejszego uprzedzenia. / Производитель оставляет за собой право на внесения изменений в параметры оборудования без предварительного уведомления. / The manufacturer reserves the right to make amendments regarding technical parameters without notice. / Der Hersteller behält sich das Recht vor, Änderungen der technischen Parameter ohne Ankündigung vorzunehmen.

**REGAŁ CHŁODNICZY
ОХЛАЖДАЕМЫЙ СТЕЛЛАЖ
REFRIGERATED SHELF
KÜHLREGAL**

RCHBA 1.1

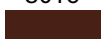

RAL

3000	3003	1023	5005
			
6016	8016	1036	7004
			

DANE TECHNICZNE/ WYPOSAŻENIE STANDARDOWE:



- chłodzenie wymuszone
- parownik z termostatycznym zaworem rozprężnym
- zakres temperatur - od +1°C do +10°C
- boki ABS izolowane pianką poliuretanową
- żaluzja nocna
- 4 półki metalowe regulowane z listwami cenowymi
- podstawa malowana proszkowo na kolor biały
- plafoniera górna podświetlana kolory do wyboru z dostępnych**
- plafoniera dolna kolory do wyboru z dostępnych**
- pasek ozdobny kolory do wyboru z dostępnych wg RAL*
- nóżki do wy poziomowania urządzenia
- termostat z automatycznym rozmrażaniem

WYPOSAŻENIE DODATKOWE:

- wersja nierdzewna wewnątrz
- listwa hakowa
- roleta dzienna paskowa
- podstawa urządzenia malowana proszkowo na kolor wg RAL*

**DOSTĘPNE KOLORY:

czerwony, zielony, niebieski, żółty, biały

ТЕХНИЧЕСКИЕ ДАННЫЕ/ СТАНДАРТНОЕ ОСНАЩЕНИЕ:



- охлаждение - принудительное
- испаритель с ТРВ
- диапазон температур от +1°C до +10°C
- бока из ABS - пластика изолированы полиуретановой пеной
- ночные жалюзи
- 4 металлические полки регулируемые с ценниками
- основание окрашено порошковым методом белым цветом
- верхний плафон подсвечивается цветом на выбор из доступных**
- нижний плафон - цвета на выбор из доступных**
- декоративная полоска - цвет на выбор из имеющихся согласно RAL*
- ножки для выравнивания оборудования в горизонтальной плоскости
- термостат с автоматическим размораживанием

ДОПОЛНИТЕЛЬНОЕ ОСНАЩЕНИЕ:

- внутри - нержавеющая сталь
- планка для крючков
- дневная роleta полосная
- основание оборудования окрашено порошковым методом цветов согласно RAL*

**ИМЕЮЩИЕСЯ ЦВЕТА:

красный, зеленый, голубой, желтый, белый

TECHNICAL DATA/ STANDARD ACCESSORIES:



- Forced cooling
- Evaporator with thermostatic expansion valve
- Temperature range - from +1°C to +10°C
- Polyurethane foam insulated sides
- Night blind
- 4 metal adjusted shelves with price tags
- White powder coated basis
- Top troffer fixture with lighting (many colours available**)
- Bottom troffer fixture with lighting (many colours available**)
- Decorative strip - RAL colours available*
- Adjustable levelling legs
- Thermostat with auto defrosting

ADDITIONAL ACCESSORIES

- Stainless steel interior
- Hook strip
- Fabric shade
- Device basis powder coated according to RAL colour

**AVAILABLE COLOURS:

red, green, blue, yellow, white

TECHNISCHE DATEN/ STANDARD AUSSTATTUNG:



- Gezwungene Kühlung
- Verdampfer mit thermostatischen Expansionsventil
- Temperaturbereich - von +1°C bis +10°C
- Seitenpaneele mit Polyurethanschaum isoliert
- Nachttrollo
- 4 Metallzwischenablagen mit Preisschienen
- Sockel pulverbeschichtet, Farbe: weiß
- Plaffonier oben, beleuchtet, Farben zur Auswahl aus erhältlichen Varianten**
- Plaffonier unten, Farben zur Auswahl aus erhältlichen Varianten**
- Zierstreifen - Farbe zur Auswahl aus der RAL - Palette*
- Stellfüße zum Justieren des Möbels
- Thermostat mit automatischer Abtaugung

ZUSÄTZLICHE AUSSTATTUNG:

- Variante mit Innenraum in nichtrostender Stahl
- Hakenleiste
- Hitzeschutz - Rollo, Streifen
- Sockel und Gehäuse pulverbeschichtet, Farbe: RAL - Palette*

**ERHÄLTICHE FARBVARIANTEN:

rot, grün, blau, gelb, weiß

RCHBA 1.1

REGAŁ CHŁODNICZY
ОХЛАЖДАЕМЫЙ СТЕЛЛАЖ
REFRIGERATED SHELF
KÜHLREGAL

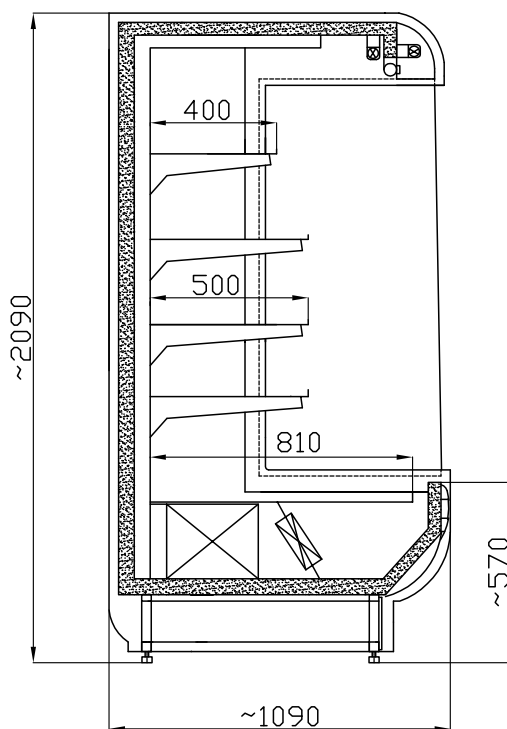

Model / Модель / Model / Modell	RCHBA 1.1/1.1	RCHBA 1.5/1.1	RCHBA 2.0/1.1	RCHBA 2.5/1.1
Wymiary (długość, szerokość, wysokość) [mm] Размеры (длина, ширина, высота) [мм] Size (Length, Width, Height) [mm] Abmessungen (Länge, Breite, Höhe) [mm]	1130 x 1100 x 2090	1530 x 1100 x 2090	1970 x 1100 x 2090	2460 x 1100 x 2090
Znamionowa wydajność chłodnicza [W] Номинальная охлаждающая мощность [Вт] Rated cooling capacity [W] Nennkühlleistung [W]	1200/mb	1200/mb	1200/mb	1200/mb
Powierzchnia ekspozycyjna [m²] Экспозиционная поверхность [m ²] Display space [m ²] Auflagefläche [m ²]	2.6	3.7	4.8	6.2
Moc świetlówek [W] Мощность лампочек [Вт] Fluorescent lamp power [W] Leistung der Lichtstoffröhre [W]	18 + 18	36 + 36	36 + 58	58 + 58 + 18
Maksymalne obciążenie półki [kg] Максимальная нагрузка на полку [кг] Maximum shelf capacity [kg] Maximale Belastung der Zwischenablagen [kg]	30	45	60	60

Powyższe dane zostały podane dla temp. otoczenia 25°C oraz wilgotności względnej 60%. / Вышеуказанные данные представлены для температуры окружающей среды 25°C и относительной влажности 60%. / The above data relate to ambient temperature of 25°C and relative humidity of 60%. / Die oben angegebenen Daten gelten für eine Lufttemperatur von 25°C und relative Feuchtigkeit von 60%.

Producent zastrzega sobie prawo wprowadzania zmian parametrów urządzenia bez wcześniejszego uprzedzenia. / Производитель оставляет за собой право на внесения изменений в параметры оборудования без предварительного уведомления. / The manufacturer reserves the right to make amendments regarding technical parameters without notice. / Der Hersteller behält sich das Recht vor, Änderungen der technischen Parameter ohne Ankündigung vorzunehmen.