

WITRYNY CUKIERNICZE



KOMPLEKSOWE WYPOSAŻENIE DLA GASTRONOMII

KONSULTACJE - SPRZEDAŻ - MONTAŻ - SERWIS
PROJEKTY TECHNOLOGII
POKAZY - SZKOLENIA - DORADZTWO KULINARNE
WDRAŻANIE GMP / GHP / HACCP

80-452 Gdańsk, Kilińskiego 53
www.gastro-gd.pl
(58) 559-22-07

WITRYNY CUKIERNICZE



WCHCR



WCHC 0.9



WCHCNR



WCHCG 0.9



WCHCN 0.9



LEC 0.9











LECN 0.9

WITRYNA CUKIERNICZA
ВИТРИНА КОНДИТЕРСКАЯ
CONFECTIONERY COUNTER
KONDITIONEIVITRINE



WCHCR



RAL

3000	3003	1023	5005
			
6016	8016	1036	7004
			

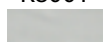
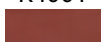
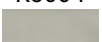
CROMADEX

K8001	K4001	K6004	M6001
			

DANE TECHNICZNE/ WYPOSAŻENIE STANDARDOWE:



- chłodzenie - grawitacyjne
- agregat chłodniczy - Danfoss
- zakres temperatur - od +1°C do +10°C
- czynnik chłodniczy - R 507
- napięcie znamionowe - 230 V~, 50Hz
- termostat z automatycznym rozmrażaniem
- boki MDF - lakierowane
- blat roboczy - płyta laminowana
- panel przedni i bok dół - malowane na kolor K4001 (CROMADEX)
- podstawa malowana na kolor RAL7004
- wnętrze - blacha nierdzewna
- profile aluminiowe w kolorze złotym
- 3 szklane półki
- 2 szuflady
- przesłony nocne - plexi
- świetlówki białe
- nóżki do wy poziomowania urządzenia
- możliwość łączenia w ciągi
- stała przegroda szklana w modelach WCHCR 1.6/0.9 WCHCR 2.0/0.9

WYPOSAŻENIE DODATKOWE:

- blat roboczy - granit lub stal nierdzewna
- panel przedni - malowane na kolor wg CROMADEX*
- podstawa malowana na kolor do wyboru z dostępnych wg RAL*
- bok dół malowany na kolor wg CROMADEX*
- bok góra malowany na kolor wg CROMADEX*
- profile aluminiowe srebrne
- podstawa pod kasę
- gniazdko hermetyczne
- grzałka rozmrażania w parowniku
- przegroda szklana w WCHCR 1.35/0.9
- możliwość podłączenia do agregatu zewnętrznego
- oświetlenie - diody LED
- oświetlenie pod panelem przednim - diody LED

ТЕХНИЧЕСКИЕ ДАННЫЕ/ СТАНДАРТНОЕ ОСНАЩЕНИЕ:



- охлаждение - гравитационное
- охлаждающий агрегат - Danfoss
- диапазон температур от +1°C до +10°C
- хладагент - R 507
- номинальное напряжение - 230 В~, 50 Гц
- термостат с автоматическим размораживанием
- бока MDF - лакированные
- рабочая доска - ламинированная плита
- передняя панель и бок низ - окрашены в цвет K4001 (CROMADEX)
- основание, окрашенное цветом RAL 7004
- Интерьер - нержавеющая сталь
- алюминиевые профили желтого цвета
- 3 стеклянные полки
- 2 ящика
- заслон на ночь - плексиглас
- лампы люминесцентные
- ножки для выравнивания оборудования в горизонтальной плоскости
- возможность объединения в ряд
- постоянная стеклянная перегородка различных образцов WCHCR 1.6/0.9 WCHCR 2.0/0.9

ДОПОЛНИТЕЛЬНОЕ ОСНАЩЕНИЕ:

- рабочая доска из гранита или нержавеющей стали
- передняя панель металлические цвета согласно CROMADEX*
- основание, окрашенное цвет на выбор из имеющихся согласно RAL*
- стороной вниз цвета согласно CROMADEX*
- фланг горные металлические цвета согласно CROMADEX*
- алюминиевые профили серебряные
- подставка для кассы
- герметическая розетка
- нагреватель размораживания в испарителе
- стеклянная перегородка в WCHCR 1.35/0.9
- возможность подключения к наружному агрегату
- освещение диода ЛЕД
- светодиоды - освещение под передней панелью

TECHNICAL DATA/ STANDARD ACCESSORIES:



- Gravitation cooling
- Refrigerating unit - Danfoss
- Temperature range - from +1°C to +10°C
- Refrigerant - R 507
- Rated voltage - 230 V~, 50Hz
- Thermostat with auto defrost
- MDF sides varnished
- Worktop - laminated board
- Front panel and side down - coated with K4001 colour (CROMADEX)
- Basis coated colours RAL 7004
- interior - stainless steel
- Golden colour aluminium profiles
- 3 glass shelves
- 2 drawers
- Night covers - polymetacrylate
- White fluorescent lamps
- Adjustable levelling legs
- Possible connection
- Glass fixed partition WCHCR 1.6/0.9 WCHCR 2.0/0.9

ADDITIONAL ACCESSORIES

- Granite or stainless steel worktop
- front panel coated according to CROMADEX* colour
- Basis coated RAL colours available*
- Side down coated according to CROMADEX* colour
- flank of a mountain coated according to CROMADEX* colour
- Silver aluminium profiles
- Cash register basis
- Air - tight socket
- Defrosting heater of evaporator
- Glass partition in WCHCR 1.35/0.9
- Connection to the external chiller unit possible
- Lighting the LED diode
- Front panel lighting provided with LED diodes

TECHNISCHE DATEN/ STANDARDAUSSTATTUNG:



- Stille Kühlung
- Kühlaggregat - Danfoss
- Temperaturbereich - von +1°C bis +10°C
- Kältemittel - R 507
- Nennspannung - 230 V~, 50 Hz
- Thermostat mit automatischer Abtaung
- MDF-Seitenpanelee, lackiert
- Arbeitsplatte - HPL beschichtete Spannplatte
- Front Panel und Seite das Erdloch - angestrichen, Farbe: K4001 (CROMADEX)
- Sockel angestrichen - Farben RAL 7004
- Innere - rostfreie Blech
- Aluminiumrahmen in goldener Farbe
- 3 Zwischenablagen aus Glas
- 2 Schubladen
- Nachttrollo aus Plexiglas
- Leuchtstoffröhren weiß
- Stellfüße zum Justieren des Möbels
- Die Vitrine lässt sich kombinieren
- Feste Trennscheibe bei Modellen WCHCR 1.6/0.9 WCHCR 2.0/0.9

ZUSÄTZLICHE AUSSTATTUNG:

- Arbeitsplatte - Granit bzw. rostfreier Stahl
- Frontpaneel angestrichen, Farbe nach CROMADEX*
- Sockel angestrichen - verschiedene Farbe zur Auswahl aus der RAL - Palette*
- Seite nach unten angestrichen, Farbe nach CROMADEX*
- Flanke eines Berges angestrichen, Farbe nach CROMADEX*
- Aluminiumrahmen, Farbe: silbern
- Kassentheke
- Wassergeschützte Steckdose
- Abtauheizung im Verdampfer
- Glastrennwand bei WCHCR 1.35/0.9
- Zum Anschluss an externe Aggregate geeignet
- Das die Diode LED Beleuchten
- Beleuchtung unter dem Frontpaneel mit LED - Dioden

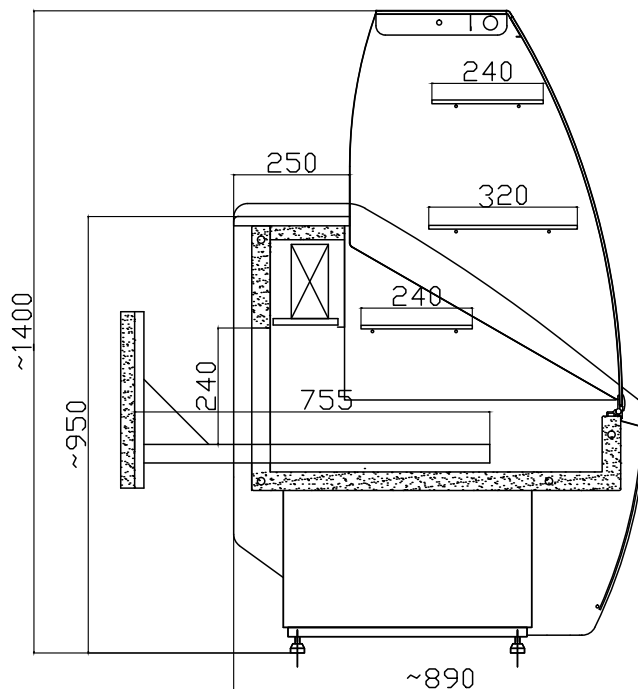

Model / Модель / Model / Modell	WCHCR 1.35/0.9	WCHCR 1.6/0.9	WCHCR 2.0/0.9
Wymiary (długość, szerokość, wysokość) [mm] Размеры (длина, ширина, высота) [мм] Size (Length, Width, Height) [mm] Abmessungen (Länge, Breite, Höhe) [mm]	1385 x 890 x 1410	1635 x 890 x 1410	2035 x 890 x 1410
Znamionowa wydajność chłodnicza [W] Номинальная охлаждающая мощность [Вт] Rated cooling capacity [W] Nennkühlleistung [W]	634	835	835
Nominalne dobowe zużycie energii [kWh] Номинальное суточное потребление энергии [кВт-час] Rated daily energy consumption [kWh] Nenntagesstromverbrauch [kWh]	4.0	4.6	6.0
Powierzchnia ekspozycyjna [m²] Экспозиционная поверхность [м ²] Display space [m ²] Auflagefläche [m ²]	1.8	2.2	2.7
Moc świetlówek [W] Мощность лампочек [Вт] Fluorescent lamp power [W] Leistung der Lichtstoffröhre [W]	30	36	58

Powyższe dane zostały podane dla temp. otoczenia 25°C oraz wilgotności względnej 60%. / Вышеуказанные данные представлены для температуры окружающей среды 25°C и относительной влажности 60%. / The above data relate to ambient temperature of 25°C and relative humidity of 60%. / Die oben angegebenen Daten gelten für eine Lufttemperatur von 25°C und relative Feuchtigkeit von 60%.









Producent zastrzega sobie prawo wprowadzania zmian parametrów urządzenia bez wcześniejszego uprzedzenia. / Производитель оставляет за собой право на внесения изменений в параметры оборудования без предварительного уведомления. / The manufacturer reserves the right to make amendments regarding technical parameters without notice. / Der Hersteller behält sich das Recht vor, Änderungen der technischen Parameter ohne Ankündigung vorzunehmen.

WITRYNA CUKIERNICZA
ВИТРИНА КОНДИТЕРСКАЯ
CONFECTIONERY COUNTER
KONDITIONEIVITRINE





WCHCNR



RAL

3000	3003	1023	5005
			
6016	8016	1036	7004
			

CROMADEX

K8001	K4001	K6004	M6001
			

DANE TECHNICZNE/ WYPOSAŻENIE STANDARDOWE:



- chłodzenie wymuszone
- agregat chłodniczy - Danfoss
- zakres temperatur - od +1°C do +10°C
- czynnik chłodniczy - R 507
- napięcie znamionowe - 230 V~, 50Hz
- termostat z automatycznym rozmrażaniem
- boki MDF - lakierowane
- panel przedni i bok - malowane na kolor K4001 (CROMADEX)
- profile aluminiowe i tył - malowane na kolor złoty
- 3 szklane półki
- drzwi przeszkłone - przesuwne
- świetlówki białe - oświetlenie każdej półki
- nóżki do wyważenia urządzenia
- grzałka rozmrażania w parowniku

WYPOSAŻENIE DODATKOWE:

- panel przedni i bok - malowane na kolor wg CROMADEX*
- profile aluminiowe srebrne
- oświetlenie każdej półki - diody LED
- oświetlenie pod panelem przednim - diody LED
- gniazdko hermetyczne
- dno - blacha nierdzewna
- możliwość podłączenia do agregatu zewnętrznego

ТЕХНИЧЕСКИЕ ДАННЫЕ/ СТАНДАРТНОЕ ОСНАЩЕНИЕ:



- охлаждение - принудительное
- охлаждающий агрегат - Danfoss
- диапазон температур от +1°C до +10°C
- хладагент - R 507
- номинальное напряжение - 230 В~, 50 Гц
- термостат с автоматическим размораживанием
- бока MDF - лакированный
- передняя панель и бок - окрашены в цвет K4001 (CROMADEX)
- алюминиевые профили и тыльная часть окрашены в золотые цвет
- 3 стеклянные полки
- дверь стеклянная - раздвижная
- лампы люминесцентные - освещение каждой полки
- ножки для выравнивания оборудования в горизонтальной плоскости
- нагреватель размораживания в испарителе

ДОПОЛНИТЕЛЬНОЕ ОСНАЩЕНИЕ:

- передняя панель и бок - металлические цвета согласно CROMADEX*
- алюминиевые профили серебряные
- светодиоды - освещение каждой полки
- светодиоды - освещение под передней панелью
- герметическая розетка
- Дно - нержавеющая сталь
- возможность подключения к наружному агрегату

TECHNICAL DATA/ STANDARD ACCESSORIES:



- Forced cooling
- Refrigerating unit - Danfoss
- Temperature range - from +1°C to +10°C
- Refrigerant - R 507
- Rated voltage - 230 V~, 50Hz
- Thermostat with auto defrost
- MDF sides varnished
- Front panel and side - coated with K4001 colour (CROMADEX)
- Aluminium profiles and the back - golden colour coated
- 3 glass shelves
- Sliding glass door
- White fluorescent lamps - shelf lighting
- Adjustable levelling legs
- Defrosting heater of evaporator

ADDITIONAL ACCESSORIES

- front panel and side coated according to CROMADEX* colour
- Silver aluminium profiles
- Shelf lighting for each shelf
- Front panel lighting provided with LED diodes
- Air - tight socket
- Bottom - stainless steel
- Connection to the external chiller unit possible

TECHNISCHE DATEN/ STANDARDAUSSTATTUNG:



- Gezwungene Kühlung
- Kühlaggregat - Danfoss
- Temperaturbereich - von +1°C bis +10°C
- Kältemittel - R 507
- Nennspannung - 230 V~, 50 Hz
- Thermostat mit automatischer Abtauerung
- MDF-Seitenpaneele, lackiert
- Front- und Seitenpaneele - angestrichen, Farbe: K4001 (CROMADEX)
- Aluminiumrahmen und Rückpaneel - angestrichen, Farbe: golden
- 3 Zwischenablagen aus Glas
- Verglaste Schiebetür
- Leuchtstoffröhren weiß - Beleuchtung jeder Zwischenablage
- Stellfüße zum Justieren des Möbels
- Abtauheizung im Verdampfer

ZUSÄTZLICHE AUSSTATTUNG:

- Front Panel und Seite - angestrichen, Farbe nach CROMADEX*
- Aluminiumrahmen, Farbe: silbern
- Beleuchtung jeder Ablage mit LED - Dioden
- Beleuchtung unter dem Frontpaneel mit LED - Dioden
- Wassergeschützte Steckdose
- Boden - rostfreies Blech
- Zum Anschluss an externe Aggregate geeignet

WITRYNA CUKIERNICZA

ВИТРИНА КОНДИТЕРСКАЯ
CONFECTIONERY COUNTER
KONFITOREIVITRINE

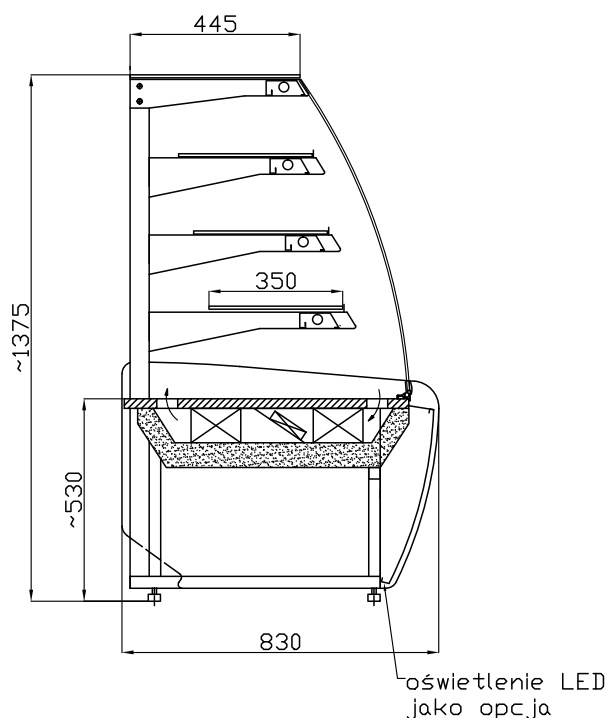

Model / Модель / Model / Modell	WCHCNR 1.0/0.9	WCHCNR 1.4/0.9
Wymiary (długość, szerokość, wysokość) [mm] Размеры (длина, ширина, высота) [мм] Size (Length, Width, Height) [mm] Abmessungen (Länge, Breite, Höhe) [mm]	935 x 830 x 1375	1435 x 830 x 1375
Znamionowa wydajność chłodnicza [W] Номинальная охлаждающая мощность [Вт] Rated cooling capacity [W] Nennkühlleistung [W]	835	835
Nominalne dobowe zużycie energii [kWh] Номинальное суточное потребление энергии [кВт-час] Rated daily energy consumption [kWh] Nenntagesstromverbrauch [kWh]	5.5	6.0
Powierzchnia ekspozycyjna [m²] Экспозиционная поверхность [м ²] Display space [m ²] Auflagefläche [m ²]	1.3	2.0
Maksymalne obciążenie półki [kg] Мощность лампочек [Вт] Fluorescent lamp power [W] Leistung der Lichtstoffröhre [W]	15	15
Мощность лампочек [W] Максимальная нагрузка на полку [кг] Maximum shelf capacity [kg] Maximale Belastung der Zwischenablagen [kg]	4 x 18 (4 x 10)	4 x 30 (4 x 10)

Powyższe dane zostały podane dla temp. otoczenia 25°C oraz wilgotności względnej 60%. / Вышеуказанные данные представлены для температуры окружающей среды 25°C и относительной влажности 60%. / The above data relate to ambient temperature of 25°C and relative humidity of 60%. / Die oben angegebenen Daten gelten für eine Lufttemperatur von 25°C und relative Feuchtigkeit von 60%.

Producent zastrzega sobie prawo wprowadzania zmian parametrów urządzenia bez wcześniejszego uprzedzenia. / Производитель оставляет за собой право на внесения изменений в параметры оборудования без предварительного уведомления. / The manufacturer reserves the right to make amendments regarding technical parameters without notice. / Der Hersteller behält sich das Recht vor, Änderungen der technischen Parameter ohne Ankündigung vorzunehmen.

WITRYNA CUKIERNICZA Z REGULOWANA WILGOTNOŚCIĄ
ВИТРИНА КОНДИТЕРСКАЯ С ГИДРОСТАТОМ
CONFECTIONERY COUNTER WITH REGULATED MOISTURE
KONDITOREIVITRINE MIT DER REGELBAREN FEUCHTIGKEIT

WCHCN 0.9



**DANE TECHNICZNE/
WYPOSAŻENIE STANDARDOWE:**



- chłodzenie wymuszone
- agregat chłodniczy - Danfoss
- zakres temperatur - od +1°C do +10°C
- czynnik chłodniczy - R 507
- napięcie znamionowe - 230 V~, 50Hz
- termostat z automatycznym rozmrażaniem i czujnikiem wilgotności
- grzałka rozmrażania w parowniku
- 3 szklane półki
- świetlówki białe - oświetlenie każdej półki
- drzwi przeszkłone - przesuwne
- podstawa - malowana proszkowo na kolor złoty
- profile aluminiowe - złote
- obudowa - płyta laminowana lub drewno /kolor buk/
- nóżki do wypoziomowania urządzenia

WYPOSAŻENIE DODATKOWE:

- boki i panele przednie z płyty innej niż kolor buk wg „Kronopol”
- dno - blacha nierdzewna
- profile aluminiowe srebrne
- gniazdko hermetyczne
- możliwość podłączenia do agregatu zewnętrznego

**ТЕХНИЧЕСКИЕ ДАННЫЕ/
СТАНДАРТНОЕ ОСНАЩЕНИЕ:**



- охлаждение - принудительное
- охлаждающий агрегат - Danfoss
- диапазон температур от +1°C до +10°C
- хладагент - R 507
- номинальное напряжение - 230 В~, 50 Гц
- терmostat с автоматическим размораживанием и датчиком влажности
- нагреватель размораживания в испарителе
- 3 стеклянные полки
- лампы люминесцентные - освещение каждой полки
- дверь стеклянная - раздвижная
- Основание окрашено порошковым методом золотые цветом
- алюминиевые профили - золотые
- корпус - ламинированная плита или дерево /цвет бук/
- ножки для выравнивания оборудования в горизонтальной плоскости

ДОПОЛНИТЕЛЬНОЕ ОСНАЩЕНИЕ:

- бока и передние панели плиты цвета отличного от цвета бука согласно „Kronopol”
- дно - нержавеющая сталь
- алюминиевые профили серебряные
- герметическая розетка
- возможность подключения к наружному агрегату

**TECHNICAL DATA/
STANDARD ACCESSORIES:**



- Forced cooling
- Refrigerating unit - Danfoss
- Temperature range - from +1°C to +10°C
- Refrigerant - R 507
- Rated voltage - 230 V~, 50Hz
- Thermostat with auto defrosting and humidity sensor
- Defrosting heater of evaporator
- 3 glass shelves
- White fluorescent lamps - shelf lighting
- Sliding glass door
- Golden powder coated basis
- Aluminium profiles - golden
- Case - laminated board or wood /Beech colour/
- Adjustable levelling legs

ADDITIONAL ACCESSORIES

- Sides and front panels from board of other colour than Beech according to "Krasnopol"
- Bottom - stainless steel
- Silver aluminium profiles
- Air - tight socket
- Connection to the external chiller unit possible

**TECHNISCHE DATEN/
STANDARDAUSSTATTUNG:**



- Gezwungene Kühlung
- Kühlaggregat - Danfoss
- Temperaturbereich - von +1°C bis +10°C
- Kältemittel - R 507
- Nennspannung - 230 V~, 50 Hz
- Thermostat mit automatischer Abtauung und Feuchtigkeitssensor
- Abtauheizung im Verdampfer
- 3 Zwischenablagen aus Glas
- Leuchtstoffröhren weiß - Beleuchtung jeder Zwischenablage
- Verglaste Schiebetür
- Sockel und Gehäuse pulverbeschichtet, Farbe: golden
- Aluminiumrahmen, Farbe: golden
- Gehäuse - HPL beschichtete Spannplatte bzw. Holz /Farbe: „Buche”/
- Stellfüße zum Justieren des Möbels

ZUSÄTZLICHE AUSSTATTUNG:

- Seiten- und Frontpaneele aus anderer Holzplatte als Farbe „Buche” nach „Kronopol”
- Boden - rostfreies Blech
- Aluminiumrahmen, Farbe: silbern
- Wassergeschützte Steckdose
- Zum Anschluss an externe Aggregate geeignet

WCHCN 0.9

WITRYNA CUKIERNICZA Z REGULOWANA WILGOTNOŚCIĄ
ВИТРИНА КОНДИТЕРСКАЯ С ГИДРОСТАТОМ
CONFECTIONERY COUNTER WITH REGULATED MOISTURE
KONDTOREIVITRINE MIT DER REGELBAREN FEUCHTIGKEIT

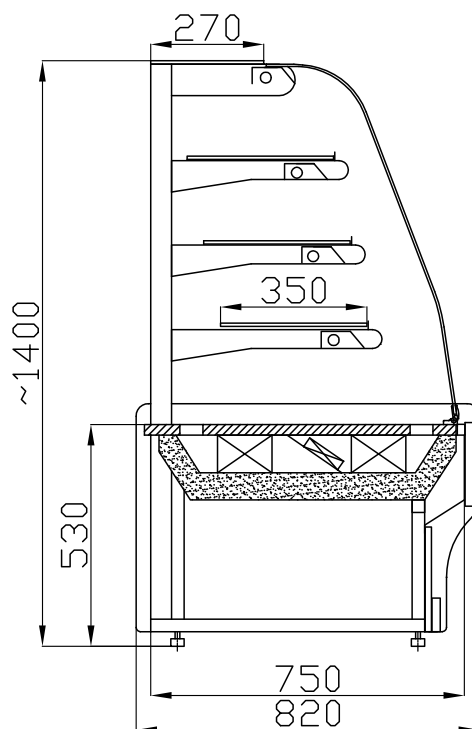

Model / Модель / Model / Modell	WCHCN 1.0/0.9	WCHCN 1.4/0.9
Wymiary (długość, szerokość, wysokość) [mm] Размеры (длина, ширина, высота) [мм] Size (Length, Width, Height) [mm] Abmessungen (Länge, Breite, Höhe) [mm]	935 x 820 x 1400	1435 x 820 x 1400
Znamionowa wydajność chłodnicza [W] Номинальная охлаждающая мощность [Вт] Rated cooling capacity [W] Nennkühlleistung [W]	835	835
Nominalne dobowe zużycie energii [kWh] Номинальное суточное потребление энергии [кВт-час] Rated daily energy consumption [kWh] Nenntagesstromverbrauch [kWh]	5.5	6.0
Powierzchnia ekspozycyjna [m²] Экспозиционная поверхность [м ²] Display space [m ²] Auflagefläche [m ²]	1.3	2.0
Maksymalne obciążenie półki [kg] Мощность лампочек [Вт] Fluorescent lamp power [W] Leistung der Lichtstoffröhre [W]	15	15
Мощность лампочек [W] Максимальная нагрузка на полку [кг] Maximum shelf capacity [kg] Maximale Belastung der Zwischenablagen [kg]	4 x 18	4 x 30

Powyższe dane zostały podane dla temp. otoczenia 25°C oraz wilgotności względnej 60%. / Вышеуказанные данные представлены для температуры окружающей среды 25°C и относительной влажности 60%. / The above data relate to ambient temperature of 25°C and relative humidity of 60%. / Die oben angegebenen Daten gelten für eine Lufttemperatur von 25°C und relative Feuchtigkeit von 60%.

Producent zastrzega sobie prawo wprowadzania zmian parametrów urządzenia bez wcześniejszego uprzedzenia. / Производитель оставляет за собой право на внесения изменений в параметры оборудования без предварительного уведомления. / The manufacturer reserves the right to make amendments regarding technical parameters without notice. / Der Hersteller behält sich das Recht vor, Änderungen der technischen Parameter ohne Ankündigung vorzunehmen.

LADA EKSPEDIENCKA CUKIERNICZA NIECHŁODZONA
ПРИЛАВОК ЭКСПЭДЕНЦКА КОНДИТЕРСКАЯ НЕОХЛАЖДАТЬ
PASTRY UNCOOLED COUNTER
UNGEKÜHLTE VERKAUFS

LECN
(LKNCN)



**DANE TECHNICZNE/
 WYPOSAŻENIE STANDARDOWE:**



- obudowa - płyta laminowana lub drewno /kolor buk/
- nóżki do wy poziomowania urządzenia
- możliwość wykonania w wersji narożnej LKNCN 1.4/0.9

WYPOSAŻENIE DODATKOWE:

- boki i panele przednie z płyty innej niż kolor buk wg „Kronopol”

**ТЕХНИЧЕСКИЕ ДАННЫЕ/
 СТАНДАРТНОЕ ОСНАЩЕНИЕ:**



- корпус - ламинированная плита или дерево /цвет бук/
- ножки для выравнивания оборудования в горизонтальной плоскости
- возможность исполнения в угловой версии LKNCN 1.4/0.9

ДОПОЛНИТЕЛЬНОЕ ОСНАЩЕНИЕ:

- бока и передние панели плиты цвета отличного от цвета бука согласно „Kronopol”

**TECHNICAL DATA/
 STANDARD ACCESSORIES:**



- Case - laminated board or wood /Beech colour/
- Adjustable levelling legs
- Corner version possible LKNCN 1.4/0.9

ADDITIONAL ACCESSORIES

- Sides and front panels from board of other colour than Beech according to “Kronopol”

**TECHNISCHE DATEN/
 STANDARD AUSSTATTUNG:**



- Gehäuse - HPL beschichtete Spannplatte bzw. Holz /Farbe: „Buche”/
- Stellfüße zum Justieren des Möbels
- Auch in Eckausführung erhältlich LKNCN 1.4/0.9

ZUSÄTZLICHE AUSSTATTUNG:

- Seiten - und Frontpaneel aus anderer Holzplatte als Farbe „Buche” nach „Kronopol”

LECN (LKNCN)

LADA EKSPEDIENCKA CUKIERNICZA NIECHŁODZONA
ПРИЛАВОК ЭКСПЭДЕНЦКА КОНДИТЕРСКАЯ НЕОХЛАЖДАТЬ
PASTRY UNCOOLED COUNTER
UNGEKÜHLTE VERKAUFS

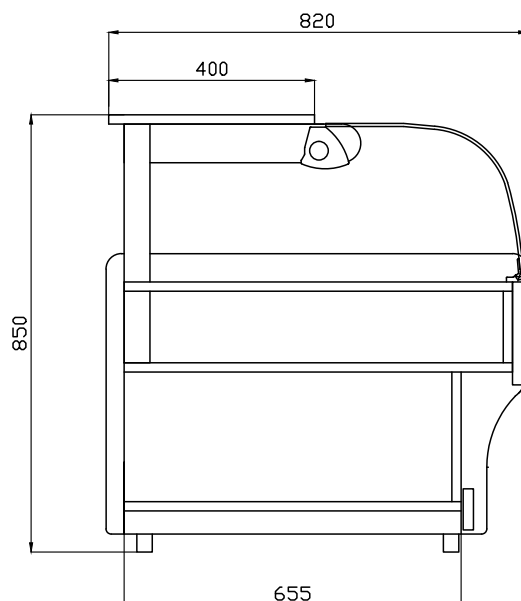

Model / Модель / Model / Modell	LECN 1.0/0.9
Wymiary (długość, szerokość, wysokość) [mm] Размеры (длина, ширина, высота) [мм] Size (Length, Width, Height) [mm] Abmessungen (Länge, Breite, Höhe) [mm]	1000 x 820 x 850
Powierzchnia ekspozycyjna [m²] Экспозиционная поверхность [m ²] Display space [m ²] Auflagefläche [m ²]	0.7









Producent zastrzega sobie prawo wprowadzania zmian parametrów urządzenia bez wcześniejszego uprzedzenia. / Производитель оставляет за собой право на внесения изменений в параметры оборудования без предварительного уведомления. / The manufacturer reserves the right to make amendments regarding technical parameters without notice. / Der Hersteller behält sich das Recht vor, Änderungen der technischen Parameter ohne Ankündigung vorzunehmen.

WITRYNA CUKIERNICZA Z SZYBĄ PROSTĄ
ВИТРИНА КОНДИТЕРСКАЯ СО СТЕКЛОМ ПРЯМЫМ
CONFECTIONERY COUNTER WITH STRAIGHT GLASS
KONDI TOREIVITRINE MIT GERADER FRONTSCHIEBE

WCHC 0.9



RAL

3000	3003	1023	5005
			
6016	8016	1036	7004
			

DANE TECHNICZNE/ WYPOSAŻENIE STANDARDOWE:



- chłodzenie - grawitacyjne
- agregat chłodniczy - Danfoss
- zakres temperatur - od +1°C do +10°C
- czynnik chłodniczy - R 507
- napięcie znamionowe - 230 V~, 50Hz
- termostat z automatycznym rozmrażaniem
- boki i korpus izolowany pianką poliuretanową
- blat roboczy - płyta laminowana
- 3 szklane półki
- 2 szuflady
- pasek ozdobny brązowy - fornir
- przesłony nocne - plexi
- świetlówki białe
- boki brązowe
- Podstawa - malowana proszkowo na kolor brązowy
- profile aluminiowe - złote
- nożki do wyzważenia urządzenia
- możliwość łączenia w ciągi z witrynami narożnymi oraz ladami kasowymi
- stała przegroda szklana w modelach WCHC 1.6/0.9 WCHC 2.0/0.9

WYPOSAŻENIE DODATKOWE:

- blat roboczy - granit lub stal nierdzewna
- podstawa i pasek - malowane proszkowo na kolor do wyboru z dostępnych wg RAL*
- boki popielate
- profile aluminiowe srebrne
- półka klienta z 2 rur
- podstawa pod kasę
- gniazdko hermetyczne
- grzałka rozmrażania w parowniku
- przegroda szklana w WCHC 1.35/0.9
- możliwość podłączenia do agregatu zewnętrznego

ТЕХНИЧЕСКИЕ ДАННЫЕ/ СТАНДАРТНОЕ ОСНАЩЕНИЕ:



- охлаждение - гравитационное
- охлаждающий агрегат - Danfoss
- диапазон температур от +1°C до +10°C
- хладагент - R 507
- номинальное напряжение - 230 В~, 50 Гц
- термостат с автоматическим размораживанием
- бока и корпус изолированы полиуретановой пеной
- рабочая доска - ламинированная плита
- 3 стеклянные полки
- 2 ящика
- полоска декоративная коричневая - фанера
- заслон на ночь - плексиглас
- лампы люминесцентные
- бока коричневые
- Основание окрашено порошковым методом коричневым цветом
- алюминиевые профили - золотые
- ножки для выравнивания оборудования в горизонтальной плоскости
- возможность объединения в ряд с угловыми витринами и кассовыми стойками
- постоянная стеклянная перегородка различных образцов WCHC 1.6/0.9 WCHC 2.0/0.9

ДОПОЛНИТЕЛЬНОЕ ОСНАЩЕНИЕ:

- рабочая доска из гранита или нержавеющей стали
- основание и полоска окрашены порошковым методом в цвета согласно RAL*
- бока светло - серые
- алюминиевые профили серебряные
- полка клиента из 2 труб
- подставка для кассы
- герметическая розетка
- нагреватель размораживания в испарителе
- стеклянная перегородка в WCHC 1.35/0.9
- возможность подключения к наружному агрегату

TECHNICAL DATA/ STANDARD ACCESSORIES:



- Gravitation cooling
- Refrigerating unit - Danfoss
- Temperature range - from +1°C to +10°C
- Refrigerant - R 507
- Rated voltage - 230 V~, 50Hz
- Thermostat with auto defrost
- Polyurethane foam insulated sides and body
- Worktop - laminated board
- 3 glass shelves
- 2 drawers
- Brown decorative strip - veneer
- Night covers - polymetacrylate
- White fluorescent lamps
- Brown sides
- Brown powder coated basis
- Aluminium profiles - golden
- Adjustable levelling legs
- Possible connection with corners and cases
- Glass fixed partition WCHC 1.6/0.9 WCHC 2.0/0.9

ADDITIONAL ACCESSORIES

- Granite or stainless steel worktop
- Basis and strip powder coated according to RAL colour*
- Light grey sides
- Silver aluminium profiles
- Client shelf made from 2 tubes
- Cash register basis
- Air-tight socket
- Defrosting heater of evaporator
- Glass partition in WCHC 1.35/0.9
- Connection to the external chiller unit possible

TECHNISCHE DATEN/ STANDARDAUSSTATTUNG:



- Stille Kühlung
- Kühlaggregat - Danfoss
- Temperaturbereich - von +1°C bis +10°C
- Kältemittel - R 507
- Nennspannung - 230 V~, 50 Hz
- Thermostat mit automatischer Abtauerung
- Gehäuse und Seitenpaneele mit Polyurethanschaum isoliert
- Arbeitsplatte - HPL beschichtete Spannplatte
- 3 Zwischenablagen aus Glas
- 2 Schubladen
- Brauner Zierstreifen - Furnier
- Nachttrollo aus Plexiglas
- Leuchtstoffröhren weiß
- Braune Seitenpaneele
- Sockel und Gehäuse pulverbeschichtet, Farbe: braun
- Aluminiumrahmen, Farbe: golden
- Stellfüße zum Justieren des Möbels
- Die Vitrine lässt sich mit Kühlvitriren in Eckausführung und Kassentheken kombinieren
- Feste Trennscheibe bei Modellen WCHC 1.6/0.9 WCHC 2.0/0.9

ZUSÄTZLICHE AUSSTATTUNG:

- Arbeitsplatte - Granit bzw. rostfreier Stahl
- Sockel und Zierstreifen pulverbeschichtet, Farbe: nach der RAL-Palette*
- Kassentheke grau
- Aluminiumrahmen, Farbe: silbern
- Kundenseite: Taschenablage aus 2 Röhren
- Wassergeschützte Steckdose
- Abtauheizung im Verdampfer
- Gastrennwand bei WCHC 1.35/0.9
- Zum Anschluss an externe Aggregate geeignet

WCHC 0.9

WITRYNA CUKIERNICZA Z SZYBĄ PROSTĄ
ВИТРИНА КОНДИТЕРСКАЯ СО СТЕКЛОМ ПРЯМЫМ
CONFECTIONERY COUNTER WITH STRAIGHT GLASS
KONDITIONEIVITRINE MIT GERADER FRONTSCHIEBE

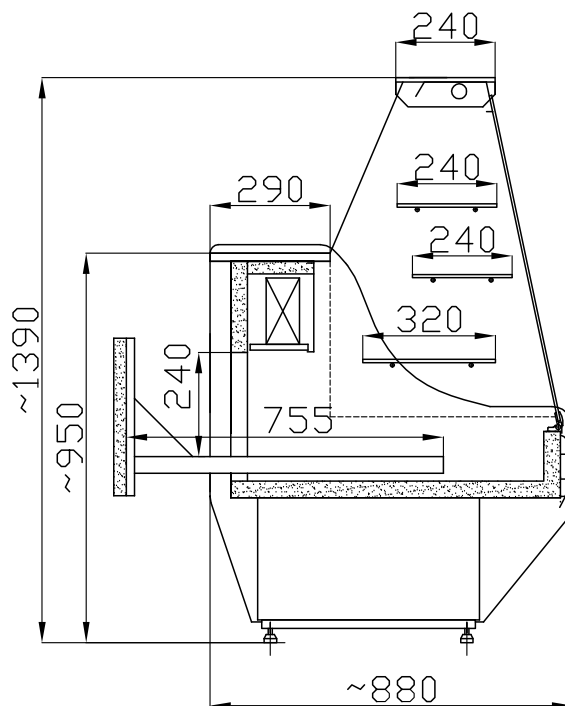

Model / Модель / Model / Modell	WCHC 1.35/0.9	WCHC 1.6/0.9	WCHC 2.0/0.9
Wymiary (długość, szerokość, wysokość) [mm] Размеры (длина, ширина, высота) [мм] Size (Length, Width, Height) [mm] Abmessungen (Länge, Breite, Höhe) [mm]	1385 x 880 x 1390	1635 x 880 x 1390	2035 x 880 x 1390
Znamionowa wydajność chłodnicza [W] Номинальная охлаждающая мощность [Вт] Rated cooling capacity [W] Nennkühlleistung [W]	634	835	835
Nominalne dobowe zużycie energii [kWh] Номинальное суточное потребление энергии [кВт-час] Rated daily energy consumption [kWh] Nenntagesstromverbrauch [kWh]	4.0	4.6	6.0
Powierzchnia ekspozycyjna [m²] Экспозиционная поверхность [м ²] Display space [m ²] Auflagefläche [m ²]	1.8	2.2	2.7
Moc świetlówek [W] Мощность лампочек [Вт] Fluorescent lamp power [W] Leistung der Lichtstoffröhre [W]	30	36	58

Powyższe dane zostały podane dla temp. otoczenia 25°C oraz wilgotności względnej 60%. / Вышеуказанные данные представлены для температуры окружающей среды 25°C и относительной влажности 60%. / The above data relate to ambient temperature of 25°C and relative humidity of 60%. / Die oben angegebenen Daten gelten für eine Lufttemperatur von 25°C und relative Feuchtigkeit von 60%.

Producent zastrzega sobie prawo wprowadzania zmian parametrów urządzenia bez wcześniejszego uprzedzenia. / Производитель оставляет за собой право на внесения изменений в параметры оборудования без предварительного уведомления. / The manufacturer reserves the right to make amendments regarding technical parameters without notice. / Der Hersteller behält sich das Recht vor, Änderungen der technischen Parameter ohne Ankündigung vorzunehmen.

NAROŻNIK CUKIERNICZY Z SZYBĄ PROSTĄ
ВИТРИНА УГЛОВАЯ КОНДИТЕРСКАЯ СО СТЕКЛОМ ПРЯМЫМ
CONFECTIONERY CORNER WITH STRAIGHT GLASS
KONDITIONEIVITRINE IN ECKAUSFÜHRUNG MIT GERADER FRONTSCHIEBE

NCHC



NCHCW

RAL

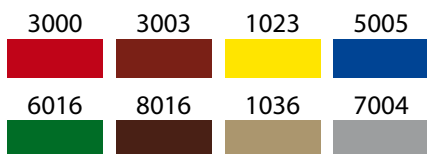

NCHCZ

**DANE TECHNICZNE/
WYPOSAŻENIE STANDARDOWE:**



- chłodzenie - grawitacyjne
- agregat chłodniczy - Danfoss
- zakres temperatur - od +1°C do +10°C
- czynnik chłodniczy - R 507
- napięcie znamionowe - 230 V~, 50Hz
- termostat z automatycznym rozmrażaniem
- blat roboczy - płyta laminowana
- pasek ozdobny brązowy - fornir
- przesłony nocne - plexi
- świetlówki białe
- boki brązowe
- Podstawa - malowana proszkowo na kolor brązowy
- profile aluminiowe - złote
- nóżki do wy poziomowania urządzenia
- możliwość łączenia w ciągi z witrynami oraz ładami kasowymi

WYPOSAŻENIE DODATKOWE:

- blat roboczy - granit lub stal nierdzewna
- podstawa i pasek - malowane proszkowo na kolor do wyboru z dostępnych wg RAL*
- boki popielate
- profile aluminiowe srebrne
- półka klienta z 2 rur
- podstawa pod kasę
- gniazdko hermetyczne
- możliwość podłączenia do agregatu zewnętrznego

**ТЕХНИЧЕСКИЕ ДАННЫЕ/
СТАНДАРТНОЕ ОСНАЩЕНИЕ:**



- охлаждение - гравитационное
- охлаждающий агрегат - Danfoss
- диапазон температур от +1°C до +10°C
- хладагент - R 507
- номинальное напряжение - 230 В~, 50 Гц
- термостат с автоматическим размораживанием
- рабочая доска - ламинированная плита
- полоска декоративная коричневая - фанера
- заслон на ночь - плексиглас
- лампы люминесцентные
- бока коричневые
- Основание окрашено порошковым методом коричневым цветом
- алюминиевые профили - золотые
- ножки для выравнивания оборудования в горизонтальной плоскости
- возможность объединения в ряд

ДОПОЛНИТЕЛЬНОЕ ОСНАЩЕНИЕ:

- рабочая доска из гранита или нержавеющей стали
- основание и полоска окрашены порошковым методом в цвета согласно RAL*
- бока светло - серые
- алюминиевые профили серебряные
- полка клиента из 2 труб
- подставка для кассы
- герметическая розетка
- возможность подключения к наружному агрегату

**TECHNICAL DATA/
STANDARD ACCESSORIES:**



- Gravitation cooling
- Refrigerating unit - Danfoss
- Temperature range -from +1°C to +10°C
- Refrigerant - R 507
- Rated voltage - 230 V~, 50Hz
- Thermostat with auto defrost
- Worktop - laminated board
- Brown decorative strip - veneer
- Night covers - polymetacrylate
- White fluorescent lamps
- Brown sides
- Brown powder coated basis
- Aluminium profiles - golden
- Adjustable levelling legs
- Possible connection

ADDITIONAL ACCESSORIES

- Granite or stainless steel worktop
- Basis and strip powder coated according to RAL colour*
- Light grey sides
- Silver aluminium profiles
- Cash shelf made from 2 tubes
- Cash register basis
- Air - tight socket
- Connection to the external chiller unit possible

**TECHNISCHE DATEN/
STANDARD AUSSTATTUNG:**



- Stille Kühlung
- Kühlaggregat - Danfoss
- Temperaturbereich - von +1°C bis +10°C
- Kältemittel - R 507
- Nennspannung - 230 V~, 50 Hz
- Thermostat mit automatischer Abtaung
- Arbeitsplatte - HPL beschichtete Spannplatte
- Brauner Zierstreifen - Furnier
- Nachtrollo aus Plexiglas
- Leuchtstoffröhren weiß
- Braune Seitenpaneele
- Sockel und Gehäuse pulverbeschichtet, Farbe: braun
- Aluminiumrahmen, Farbe: golden
- Stellfüße zum Justieren des Möbels
- Die Vitrine lässt sich kombinieren

ZUSÄTZLICHE AUSSTATTUNG:

- Arbeitsplatte - Granit bzw. rostfreier Stahl
- Sockel und Zierstreifen pulverbeschichtet, Farbe: nach der RAL-Palette *
- Seitenpaneele grau
- Aluminiumrahmen, Farbe: silbern
- Kundenseite: Taschenablage aus 2 Röhren
- Kassentheke
- Wassergeschützte Steckdose
- Zum Anschluss an externe Aggregate geeignet

NCHC

NAROŻNIK CUKIERNICZY Z SZYBĄ PROSTĄ ВИТРИНА УГЛОВАЯ КОНДИТЕРСКАЯ СО СТЕКЛОМ ПРЯМЫМ CONFECTIONERY CORNER WITH STRAIGHT GLASS KONDITIONEIVITRINE IN ECKAUSFÜHRUNG MIT GERADER FRONTSCHIEBE

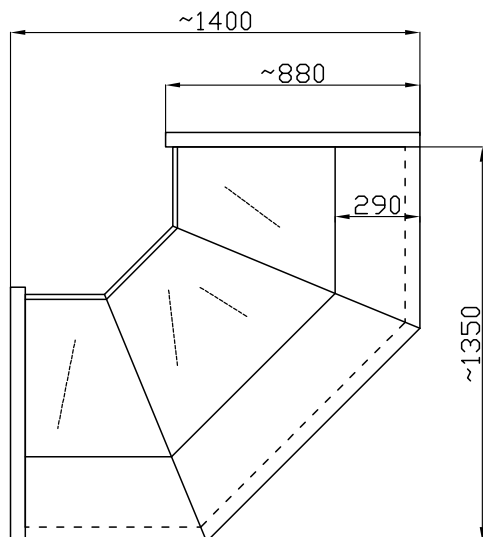

NCHCW

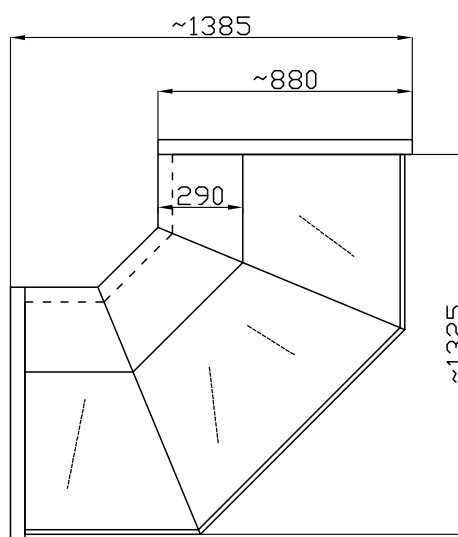

NCHCZ

Model / Модель / Model / Modell	NCHCW 1.3/0.9	NCHCZ 1.3/0.9
Wymiary (długość, szerokość, wysokość) [mm] Размеры (длина, ширина, высота) [мм] Size (Length, Width, Height) [mm] Abmessungen (Länge, Breite, Höhe) [mm]	1400 x 1400 x 1390	1400 x 1400 x 1390
Znamionowa wydajność chłodnicza [W] Номинальная охлаждающая мощность [Вт] Rated cooling capacity [W] Nennkühlleistung [W]	634	634
Nominalne dobowe zużycie energii [kWh] Номинальное суточное потребление энергии [кВт-час] Rated daily energy consumption [kWh] Nenntagesstromverbrauch [kWh]	4.0	4.0
Powierzchnia ekspozycyjna [m²] Экспозиционная поверхность [м ²] Display space [m ²] Auflagefläche [m ²]	1.5	1.7

Powyższe dane zostały podane dla temp. otoczenia 25°C oraz wilgotności względnej 60%. / Вышеуказанные данные представлены для температуры окружающей среды 25°C и относительной влажности 60%. / The above data relate to ambient temperature of 25°C and relative humidity of 60%. / Die oben angegebenen Daten gelten für eine Lufttemperatur von 25°C und relative Feuchtigkeit von 60%.









Producent zastrzega sobie prawo wprowadzania zmian parametrów urządzenia bez wcześniejszego uprzedzenia. / Производитель оставляет за собой право на внесения изменений в параметры оборудования без предварительного уведомления. / The manufacturer reserves the right to make amendments regarding technical parameters without notice. / Der Hersteller behält sich das Recht vor, Änderungen der technischen Parameter ohne Ankündigung vorzunehmen.

WITRYNA CUKIERNICZA Z SZYBĄ GIĘTĄ
ВИТРИНА КОНДИТЕРСКАЯ СО СТЕКЛОМ ГНУТЫМ
CONFECTIONERY COUNTER WITH CURVED GLASS
KONDITIONEIVITRINE MIT GEBOGENER FRONTSCHIEBE

WCHCG 0.9



RAL

3000	3003	1023	5005
			
6016	8016	1036	7004
			

DANE TECHNICZNE/ WYPOSAŻENIE STANDARDOWE:



- chłodzenie - grawitacyjne
- agregat chłodniczy - Danfoss
- zakres temperatur - od +1°C do +10°C
- czynnik chłodniczy - R 507
- napięcie znamionowe - 230 V~, 50Hz
- termostat z automatycznym rozmrażaniem
- boki i korpus izolowany pianką poliuretanową
- blat roboczy - płyta laminowana
- 3 szklane półki
- 2 szuflady
- pasek ozdobny brązowy - fornir
- przesłony nocne - plexi
- świetlówki białe
- boki brązowe
- Podstawa - malowana proszkowo na kolor brązowy
- profile aluminiowe - złote
- nóżki do wyważenia urządzenia
- możliwość łączenia w ciągi z witrzynami narożnymi oraz ladami kasowymi
- stała przegroda szklana w modelach WCHCG 1.6/0.9 WCHCG 2.0/0.9

WYPOSAŻENIE DODATKOWE:

- blat roboczy - granit lub stal nierdzewna
- podstawa i pasek - malowany proszkowo na kolor wg RAL*
- boki popielate
- profile aluminiowe srebrne
- półka klienta z 2 rur
- podstawa pod kasę
- gniazdko hermetyczne
- grzałka rozmrażania w parowniku
- przegroda szklana w WCHCG 1.35/0.9
- możliwość podłączenia do agregatu zewnętrznego

ТЕХНИЧЕСКИЕ ДАННЫЕ/ СТАНДАРТНОЕ ОСНАЩЕНИЕ:



- охлаждение - гравитационное
- охлаждающий агрегат - Danfoss
- диапазон температур от +1°C до +10°C
- хладагент - R 507
- номинальное напряжение - 230 В~, 50 Гц
- термостат с автоматическим размораживанием
- бока и корпус изолированы полиуретановой пеной
- рабочая доска - ламинированная плита
- 3 стеклянные полки
- 2 ящика
- полоска декоративная коричневая - фанера
- заслон на ночь - плексиглас
- лампы люминесцентные
- бока коричневые
- Основание окрашено порошковым методом коричневым цветом
- алюминиевые профили - золотые
- ножки для выравнивания оборудования в горизонтальной плоскости
- возможность объединения в ряд с угловыми витринами и кассовыми стойками
- постоянная стеклянная перегородка различных образцов WCHCG 1.6/0.9 WCHCG 2.0/0.9

ДОПОЛНИТЕЛЬНОЕ ОСНАЩЕНИЕ:

- рабочая доска из гранита или нержавеющей стали
- основание и полоска окрашены порошковым методом в цвета согласно RAL*
- бока светло - серые
- алюминиевые профили серебряные
- полка клиента из 2 труб
- подставка для кассы
- герметическая розетка
- нагреватель размораживания в испарителе
- стеклянная перегородка в WCHCG 1.35/0.9
- возможность подключения к наружному агрегату

TECHNICAL DATA/ STANDARD ACCESSORIES:



- Gravitation cooling
- Refrigerating unit - Danfoss
- Temperature range - from +1°C to +10°C
- Refrigerant - R 507
- Rated voltage - 230 V~, 50Hz
- Thermostat with auto defrost
- Polyurethane foam insulated sides and body
- Worktop - laminated board
- 3 glass shelves
- 2 drawers
- Brown decorative strip - veneer
- Night covers - polymetacrylate
- White fluorescent lamps
- Brown sides
- Brown powder coated basis
- Aluminium profiles - golden
- Adjustable levelling legs
- Possible connection with corners and cases
- Glass fixed partition WCHCG 1.6/0.9 WCHCG 2.0/0.9

ADDITIONAL ACCESSORIES

- Granite or stainless steel worktop
- Basis and strip powder coated according to RAL colour
- Light grey sides
- Silver aluminium profiles
- Client shelf made from 2 tubes
- Cash register basis
- Air - tight socket
- Defrosting heater of evaporator
- Glass partition in WCHCG 1.35/0.9
- Connection to the external chiller unit possible

TECHNISCHE DATEN/ STANDARDAUSSTATTUNG:



- Stille Kühlung
- Kühlaggregat - Danfoss
- Temperaturbereich - von +1°C bis +10°C
- Kältemittel - R 507
- Nennspannung - 230 V~, 50 Hz
- Thermostat mit automatischer Abtaugung
- Gehäuse und Seitenpaneele mit Polyurethanschaum isoliert
- Arbeitsplatte - HPL beschichtete Spannplatte
- 3 Zwischenablagen aus Glas
- 2 Schubladen
- Brauner Zierstreifen - Furnier
- Nachttrollo aus Plexiglas
- Leuchtstoffröhren weiß
- Braune Seitenpaneele
- Sockel und Gehäuse pulverbeschichtet, Farbe: braun
- Aluminiumrahmen, Farbe: golden
- Stellfüße zum Justieren des Möbels
- Die Vitrine lässt sich mit Kühlvitriren in Eckausführung und Kassentheken kombinieren
- Feste Trennscheibe bei Modellen WCHCG 1.6/0.9 WCHCG 2.0/0.9

ZUSÄTZLICHE AUSSTATTUNG:

- Arbeitsplatte - Granit bzw. rostfreier Stahl
- Sockel und Zierstreifen pulverbeschichtet, Farbe: nach der RAL - Palette *
- Seitenpaneele grau
- Aluminiumrahmen, Farbe: silbern
- Kundenseite: Taschenablage aus 2 Röhren
- Kassentheke
- Wassergeschützte Steckdose
- Abtauheizung im Verdampfer
- Glastrennwand bei WCHCG 1.35/0.9
- Zum Anschluss an externe Aggregate geeignet

WCHCG 0.9

WITRYNA CUKIERNICZA Z SZYBĄ GIĘTĄ
ВИТРИНА КОНДИТЕРСКАЯ СО СТЕКЛОМ ГНУТЫМ
CONFECTIONERY COUNTER WITH CURVED GLASS
KONITOREIVITRINE MIT GEBOGENER FRONTSCHHEIBE

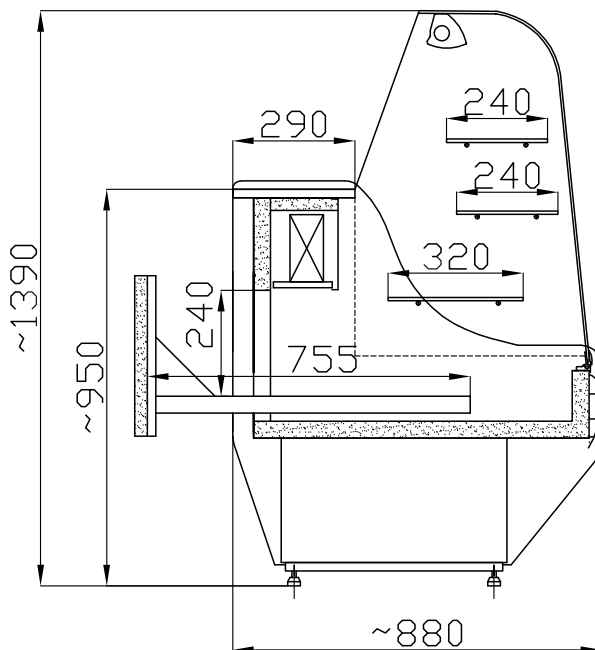

Model / Модель / Model / Modell	WCHCG 1.35/0.9	WCHCG 1.6/0.9	WCHCG 2.0/0.9
Wymiary (długość, szerokość, wysokość) [mm] Размеры (длина, ширина, высота) [мм] Size (Length, Width, Height) [mm] Abmessungen (Länge, Breite, Höhe) [mm]	1385 x 880 x 1390	1635 x 880 x 1390	2035 x 880 x 1390
Znamionowa wydajność chłodnicza [W] Номинальная охлаждающая мощность [Вт] Rated cooling capacity [W] Nennkühlleistung [W]	634	835	835
Nominalne dobowe zużycie energii [kWh] Номинальное суточное потребление энергии [кВт-час] Rated daily energy consumption [kWh] Nenntagesstromverbrauch [kWh]	4.0	4.6	6.0
Powierzchnia ekspozycyjna [m²] Экспозиционная поверхность [м ²] Display space [m ²] Auflagefläche [m ²]	1.8	2.2	2.7
Moc świetlówek [W] Мощность лампочек [Вт] Fluorescent lamp power [W] Leistung der Lichtstoffröhre [W]	30	36	58

Powyższe dane zostały podane dla temp. otoczenia 25°C oraz wilgotności względnej 60%. / Вышеуказанные данные представлены для температуры окружающей среды 25°C и относительной влажности 60%. / The above data relate to ambient temperature of 25°C and relative humidity of 60%. / Die oben angegebenen Daten gelten für eine Lufttemperatur von 25°C und relative Feuchtigkeit von 60%.

Producent zastrzega sobie prawo wprowadzania zmian parametrów urządzenia bez wcześniejszego uprzedzenia. / Производитель оставляет за собой право на внесения изменений в параметры оборудования без предварительного уведомления. / The manufacturer reserves the right to make amendments regarding technical parameters without notice. / Der Hersteller behält sich das Recht vor, Änderungen der technischen Parameter ohne Ankündigung vorzunehmen.

NAROŻNIK CHŁODNICZY CUKIERNICZY Z SZYBĄ GIĘTĄ
ВИТРИНА УГЛОВАЯ КОНДИТЕРСКАЯ СО СТЕКЛОМ ГНУТЫМ
CONFECTIONERY CORNER WITH CURVED GLASS
KONDI TOREIVITRINE IN ECKAUSFÜHRUNG MIT GEBOGENER FRONTSCHIEBE

NCHCG



NCHCGW

RAL

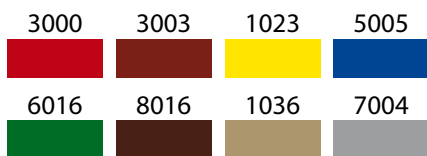

NCHCGZ

DANE TECHNICZNE/ WYPOSAŻENIE STANDARDOWE:



- chłodzenie grawitacyjne
- agregat chłodniczy - Danfoss
- zakres temperatur - od +1°C do +10°C
- czynnik chłodniczy - R 507
- napięcie znamionowe - 230 V~, 50Hz
- termostat z automatycznym rozmrażaniem
- blat roboczy - płyta laminowana
- pasek ozdobny brązowy - fornir
- przesłony nocne - plexi
- świetlówki białe
- boki brązowe
- Podstawa - malowana proszkowo na kolor brązowy
- profile aluminiowe - złote
- nóżki do wy poziomowania urządzenia
- możliwość łączenia w ciągi w witrynami oraz ładami kasowymi

WYPOSAŻENIE DODATKOWE:

- blat roboczy - granit lub stal nierdzewna
- podstawa i pasek - malowane proszkowo na kolor do wyboru z dostępnych wg RAL*
- boki popielate
- profile aluminiowe srebrne
- półka klienta z 2 rur
- podstawa pod kasę
- gniazdko hermetyczne
- możliwość podłączenia do agregatu zewnętrznego

ТЕХНИЧЕСКИЕ ДАННЫЕ/ СТАНДАРТНОЕ ОСНАЩЕНИЕ:



- охлаждение гравитационное
- охлаждающий агрегат - Danfoss
- диапазон температур от +1°C до +10°C
- хладагент - R 507
- номинальное напряжение - 230 В~, 50 Гц
- термостат с автоматическим размораживанием
- рабочая доска - ламинированная плита
- полка декоративная коричневая - фанера
- заслон на ночь - плексиглас
- лампы люминесцентные
- бока коричневые
- Основание окрашено порошковым методом коричневым цветом
- алюминиевые профили - золотые
- ножки для выравнивания оборудования в горизонтальной плоскости
- возможность объединения в ряд

ДОПОЛНИТЕЛЬНОЕ ОСНАЩЕНИЕ:

- рабочая доска из гранита или нержавеющей стали
- основание и полка окрашены порошковым методом в цвета согласно RAL*
- бока светло-серые
- алюминиевые профили серебряные
- полка клиента из 2 труб
- подставка для кассы
- герметическая розетка
- возможность подключения к наружному агрегату

TECHNICAL DATA/ STANDARD ACCESSORIES:



- Gravitation cooling
- Refrigerating unit - Danfoss
- Temperature range - from +1°C to +10°C
- Refrigerant - R 507
- Rated voltage - 230 V~, 50Hz
- Thermostat with auto defrost
- Worktop - laminated board
- Brown decorative strip - veneer
- Night covers - polymetacrylate
- White fluorescent lamps
- Brown sides
- Brown powder coated basis
- Aluminium profiles - golden
- Adjustable levelling legs
- Possible connection

ADDITIONAL ACCESSORIES

- Granite or stainless steel worktop
- Basis and strip powder coated according to RAL colour*
- Light grey sides
- Silver aluminium profiles
- Client shelf made from 2 tubes
- Cash register basis
- Air-tight socket
- Connection to the external chiller unit possible

TECHNISCHE DATEN/ STANDARD AUSSTATTUNG:



- Stille Kühlung
- Kühlaggregat - Danfoss
- Temperaturbereich - von +1°C bis +10°C
- Kältemittel - R 507
- Nennspannung - 230 V~, 50 Hz
- Thermostat mit automatischer Abtauerung
- Arbeitsplatte - HPL beschichtete Spannplatte
- Brauner Zierstreifen - Furnier
- Nachttrollo aus Plexiglas
- Leuchtstoffröhren weiß
- Braune Seitenpaneele
- Sockel und Gehäuse pulverbeschichtet, Farbe: braun
- Aluminiumrahmen, Farbe: golden
- Stellfüße zum Justieren des Möbels
- Die Vitrine lässt sich kombinieren

ZUSÄTZLICHE AUSSTATTUNG:

- Arbeitsplatte - Granit bzw. rostfreier Stahl
- Sockel und Zierstreifen pulverbeschichtet, Farbe: nach der RAL-Palette*
- Seitenpaneele grau
- Aluminiumrahmen, Farbe: silbern
- Kundenseite: Taschenablage aus 2 Röhren
- Kassentheke
- Wassergeschützte Steckdose
- Zum Anschluss an externe Aggregate geeignet

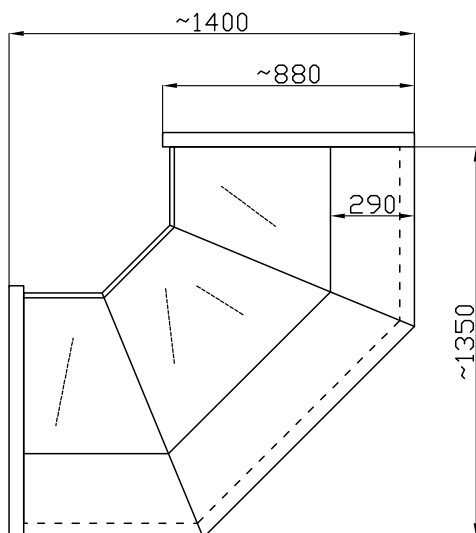

NCHCGW

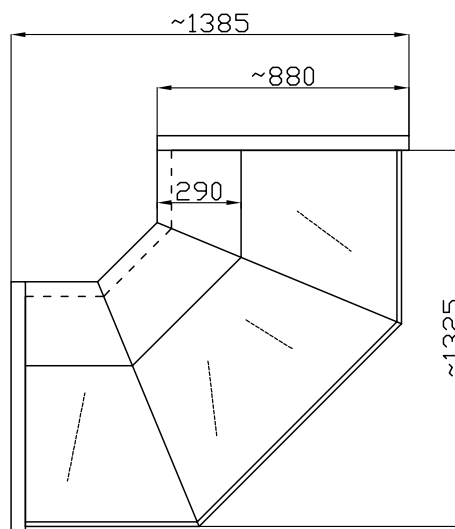

NCHCGZ

Model / Модель / Model / Modell	NCHCGW 1.3/0.9	NCHCGZ 1.3/0.9
Wymiary (długość, szerokość, wysokość) [mm] Размеры (длина, ширина, высота) [мм] Size (Length, Width, Height) [mm] Abmessungen (Länge, Breite, Höhe) [mm]	1400 x 1400 x 1390	1400 x 1400 x 1390
Znamionowa wydajność chłodnicza [W] Номинальная охлаждающая мощность [Вт] Rated cooling capacity [W] Nennkühlleistung [W]	634	634
Nominalne dobowe zużycie energii [kWh] Номинальное суточное потребление энергии [кВт-час] Rated daily energy consumption [kWh] Nenntagesstromverbrauch [kWh]	4.0	4.0
Powierzchnia ekspozycyjna [m²] Экспозиционная поверхность [м ²] Display space [m ²] Auflagefläche [m ²]	1.5	1.7

Powyższe dane zostały podane dla temp. otoczenia 25°C oraz wilgotności względnej 60%. / Вышеуказанные данные представлены для температуры окружающей среды 25°C и относительной влажности 60%. / The above data relate to ambient temperature of 25°C and relative humidity of 60%. / Die oben angegebenen Daten gelten für eine Lufttemperatur von 25°C und relative Feuchtigkeit von 60%.







Producent zastrzega sobie prawo wprowadzania zmian parametrów urządzenia bez wcześniejszego uprzedzenia. / Производитель оставляет за собой право на внесения изменений в параметры оборудования без предварительного уведомления. / The manufacturer reserves the right to make amendments regarding technical parameters without notice. / Der Hersteller behält sich das Recht vor, Änderungen der technischen Parameter ohne Ankündigung vorzunehmen.

LADA EKSPEDIENCKA CUKIERNICZA NIECHŁODZONA
ПРИЛАВОК ЭКСПЭДЕНЦКА КОНДИТЕРСКАЯ НЕОХЛАЖДАТЬ
PASTRY UNCOOLED COUNTER
UNGEKÜHLTE VERKAUFS

LEC 0.9
(LKNC 0.9)

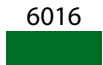
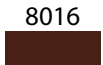

RAL

3000	3003	1023	5005
			
6016	8016	1036	7004
			

DANE TECHNICZNE/ WYPOSAŻENIE STANDARDOWE:

- blat roboczy - płyta laminowana
- 1 szklana półka
- podstawa - malowana proszkowo na kolor brązowy
- boki brązowe
- pasek ozdobny brązowy - fornir
- profile aluminiowe - złote
- nóżki do wy poziomowania urządzenia
- możliwość łączenia w ciągi z witrynami oraz narożnikami
- możliwość wykonania w wersji narożnej LKNC 1.4/0.9

WYPOSAŻENIE DODATKOWE:

- blat roboczy - granit lub stal nierdzewna
- pasek ozdobny - kolor do wyboru z dostępnych wg RAL*
- boki popielate
- profile aluminiowe srebrne
- półka klienta z 2 rur

ТЕХНИЧЕСКИЕ ДАННЫЕ/ СТАНДАРТНОЕ ОСНАЩЕНИЕ:

- рабочая доска - ламинированная плита
- 1 стеклянная полка
- Основание окрашено порошковым методом коричневым цветом
- полоска декоративная коричневая - фанера
- бока коричневые
- алюминиевые профили - золотые
- ножки для выравнивания оборудования в горизонтальной плоскости
- возможность объединения в ряд
- возможность исполнения в угловой версии LKNC 1.4/0.9

ДОПОЛНИТЕЛЬНОЕ ОСНАЩЕНИЕ:

- рабочая доска из гранита или нержавеющей стали
- декоративная полоска - цвет на выбор из имеющихся согласно RAL*
- бока светло - серые
- алюминиевые профили серебряные
- полка клиента из 2 труб

TECHNICAL DATA/ STANDARD ACCESSORIES:

- Worktop-laminated board
- Glass shelf
- Brown powder coated basis
- Brown decorative strip - veneer
- Brown sides
- Aluminium profiles - golden
- Adjustable levelling legs
- Possible connection
- Corner version possible LKNC 1.4/0.9

ADDITIONAL ACCESSORIES

- Granite or stainless steel worktop
- Decorative strip - RAL colours available*
- Light grey sides
- Silver aluminium profiles
- Client shelf made from 2 tubes

TECHNISCHE DATEN/ STANDARD AUSSTATTUNG:

- Arbeitsplatte - HPL beschichtete Spannplatte
- 1 Zwischenablage aus Glas
- Sockel und Gehäuse pulverbeschichtet, Farbe: braun
- Brauner Zierstreifen - Furnier
- Braune Seitenpaneele
- Aluminiumrahmen, Farbe: golden
- Stellfüße zum Justieren des Möbels
- Die Vitrine lässt sich kombinieren
- Auch in Eckausführung erhältlich LKNC 1.4/0.9

ZUSÄTZLICHE AUSSTATTUNG:

- Arbeitsplatte - Granit bzw. rostfreier Stahl
- Zierstreifen - Farbe zur Auswahl aus der RAL - Palette*
- Seitenpaneele grau
- Aluminiumrahmen, Farbe: silbern
- Kundenseite: Taschenablage aus 2 Röhren

**LEC 0.9
(LKNC 0.9)**

LADA EKSPEDIENCKA CUKIERNICZA NIECHŁODZONA
ПРИЛАВОК ЭКСПЭДЕНЦКА КОНДИТЕРСКАЯ НЕОХЛАЖДАТЬ
PASTRY UNCOOLED COUNTER
UNGEKÜHLTE VERKAUFS

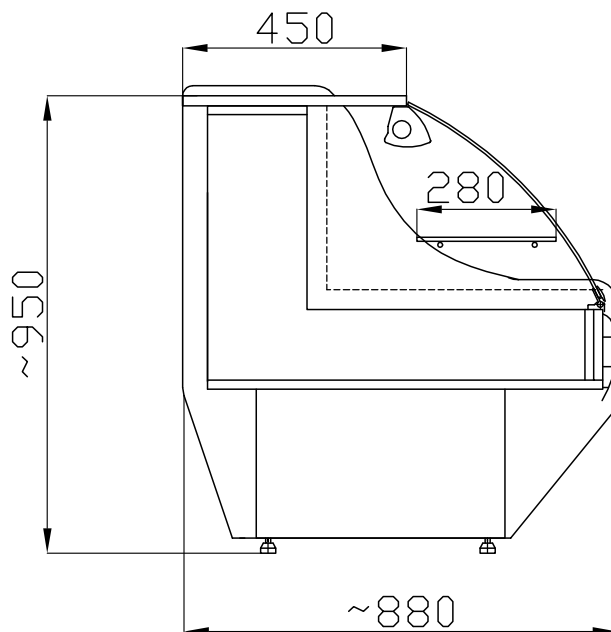

Model / Модель / Model / Modell	LEC 1.0/0.9
Wymiary (długość, szerokość, wysokość) [mm] Размеры (длина, ширина, высота) [мм] Size (Length, Width, Height) [mm] Abmessungen (Länge, Breite, Höhe) [mm]	1080 x 880 x 950
Powierzchnia ekspozycyjna [m²] Экспозиционная поверхность [m ²] Display space [m ²] Auflagefläche [m ²]	1.0

Producent zastrzega sobie prawo wprowadzania zmian parametrów urządzenia bez wcześniejszego uprzedzenia. / Производитель оставляет за собой право на внесения изменений в параметры оборудования без предварительного уведомления. / The manufacturer reserves the right to make amendments regarding technical parameters without notice. / Der Hersteller behält sich das Recht vor, Änderungen der technischen Parameter ohne Ankündigung vorzunehmen.